Laboratoria i medycyna 2024/2025

Rozwiązania chłodnicze nowego poziomu

LIEBHERR

Chłodzenie i mrożenie





Bezpieczeństwo i najlepsze wyniki

Niezawodne chłodzenie wrażliwych na temperaturę substancji to ogromne wyzwanie w badaniach naukowych i opiece zdrowotnej. Aby móc sprostać temu wyzwaniu, firma Liebherr oferuje wysokiej klasy chłodziarki i zamrażarki z innowacyjnymi rozwiązaniami do monitoringu i kompleksowym serwisem.

System SmartMonitoring w chłodziarkach i zamrażarkach gwarantuje maksymalne bezpieczeństwo i wyraźnie odciąża w pracy. O to ostatnie dba również nasz znakomity serwis – począwszy od planowania, poprzez instalację, aż po bieżącą pomoc techniczną.

Także w kwestii zrównoważonego rozwoju nasze ponad 70-letnie doświadczenie i profesjonalne podejście do tematu chłodzenia i mrożenia okazują się niezastąpione, jeśli mowa o energooszczędności, nieszkodliwych czynnikach chłodniczych czy nadzwyczajnej żywotności urządzeń.

Typowa dla marki Liebherr jakość optaca się zatem pod wieloma względami. Na kolejnych stronach pokazujemy, jakie zalety mają nasze kompleksowe rozwiązania dla instytutów badawczych i placówek opieki zdrowotnej.



Spis treści

Grupa Liebherr	6
Marka i jakość	8
Zrównoważony rozwój	10
Specjalizacja pod kątem systemów	12
Stabilność temperatury	14
Funkcje zabezpieczające	15
Alarmy i zapisywanie danych	16
Efektywność pod względem kosztów	17
Przestrzeganie norm i wytycznych	18
SmartMonitoring w skrócie	20
Serwis firmy Liebherr	22
Serie	24
Urządzenia chłodnicze i mroźnicze do zastosowań laboratoryjno-badawczych	28
Zamrażarki niskotemperaturowe	28
Akcesoria	36
Chłodziarki i zamrażarki laboratoryjne z wnętrzem ze stali nierdzewnej	40
Chłodziarki i zamrażarki laboratoryjne z wnętrzem z tworzywa sztucznego	50
Chłodziarki i zamrażarki laboratoryjne z wnętrzem iskrobezpiecznym	64
Akcesoria	74
Chłodziarki farmaceutyczne	78
Serie	80
Chłodziarki farmaceutyczne spełniające normę DIN 13277	82
Akcesoria	92
SmartMonitoring	94



Maszyny budowlane



Maszyny do transportu materiałów



Maszyny specjalne dla inżynierii lądowej



Wydobycie materiałów



Żurawie samojezdne i gąsienicowe



Dźwigi wieżowe



Technologia betonu



Dźwigi portowe i okrętowe



Technika lotnicza i komunikacja



Technika przekładniowa i systemy automatyzacji



Komponenty



Hotele



Chłodziarki i zamrażarki

Niezawodność ma tradycję. I fanów na całym świecie.

Liebherr od 75 lat oferuje wysokiej jakości produkty dla przyszłościowych branż. Wzrastamy wraz z naszymi klientami i partnerami na całym świecie – wciąż przekraczając samych siebie.

Wielka rodzina

Grupa Liebherr została założona w 1949 roku przez Hansa Liebherra. W swojej 75-letniej historii rodzinna firma Liebherr wielokrotnie dowiodła, że można liczyć na jej stabilność i niezawodność. Liebherr jest jednym z największych producentów maszyn budowlanych, ale z powodzeniem działa również w wielu innych branżach. Zdecentralizowana grupa przedsiębiorstw zatrudniająca ponad 50 000 pracowników na całym świecie jest podzielona na niezależnie działające jednostki organizacyjne.

Grupa obejmuje obecnie 13 segmentów produktowych: maszyny do robót ziemnych, maszyny do przetwarzania materiałów, maszyny specjalne dla budownictwa podziemnego, górnictwo, żurawie samojezdne i gąsienicowe, żurawie wieżowe, technologia betonu, dźwigi portowe i okrętowe, technika lotnicza i komunikacja, technika przekładniowa i systemy automatyzacji, chłodziarki i zamrażarki, komponenty i hotele. W skład grupy wchodzi 140 spółek działających na wszystkich kontynentach. Spółką macierzystą grupy jest Liebherr-International AG w Bulle (Szwajcaria), której udziałowcami są wyłącznie członkowie rodziny Liebherr.



Młode, a jednak doświadczone: AGD

Oddział artykułów gospodarstwa domowego powstał w Ochsenhausen w 1954 roku i od wielu lat odgrywa istotną rolę w rozwoju Grupy. Od 70 lat firma Liebherr-Hausgeräte jest wysokiej klasy producentem innowacyjnych chłodziarek i zamrażarek dla gospodarstw domowych i do użytku profesjonalnego. Roczna produkcja na poziomie ponad 2,2 mln urządzeń stawia firmę Liebherr wśród najlepszych europejskich dostawców sprzętu chłodniczego. Pięć zakładów produkcyjnych: Ochsenhausen (Niemcy), Lienz (Austria), Radinovo (Bułgaria), Kluang (Malezja) i Aurangabad (Indie) tworzy sieć produkcji chłodziarek i zamrażarek, która spełnia najnowocześniejsze standardy.

Firma Liebherr-Hausgeräte jest obecna na całym świecie. Dzięki gęstej sieci punktów sprzedaży i oddziałom w Bułgarii, Niemczech, Wielkiej Brytanii, Austrii, Kanadzie, Malezji, Rosji, Szwajcarii, Singapurze, RPA i USA nasi klienci mogą liczyć na fachowe doradztwo i profesjonalne usługi serwisowe, a także na konserwację urządzeń na swoim terenie.

Jakość mamy w naszym DNA.

Nasza praca jest napędzana przez wysokie wymagania naszych klientów na całym świecie. Od 70 lat oferujemy wysokiej jakości urządzenia dla sektora prywatnego i komercyjnego, które z nawiązką spełniają te wymagania, sprawdzają się w dłuższej perspektywie i przynoszą korzyści naszym klientom.

Specjaliści w dziedzinie chłodzenia i mrożenia

Wyróżniająca nas jakość, przyszłościowe technologie oraz estetyczne i zarazem przyjazne dla użytkownika wykonanie – wszystko to sprawia, że Liebherr wciąż wyznacza nowe standardy. Jak to możliwe? Ponieważ wyspecjalizowaliśmy się w tym, co robimy: w projektowaniu i produkcji doskonałych lodówek i zamrażarek. W tym również do zastosowań profesjonalnych. Nie tylko na potrzeby badań naukowych, laboratoriów i medycyny – wszystkie nasze urządzenia są projektowane tak, aby spełniały specjalne wymagania ich użytkowników: mają ułatwiać codzienną pracę, zapewniając najwyższą precyzję temperatury i bezpieczeństwo każdego dnia.

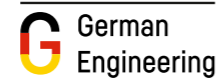

Przemysłana konstrukcja – maksymalne bezpieczeństwo

Wrażliwe próbki, materiały badawcze i preparaty nie wybaczą błędów w chłodzeniu. Niezawodność odgrywa tu decydującą rolę. I właśnie z tego słynie marka Liebherr. Profesjonalne urządzenia Liebherr są tak zaprojektowane, aby spełniały wysokie wymagania obowiązujące w badaniach naukowych, laboratoriach i medycynie. Przemysłane detale konstrukcyjne, wysokiej jakości materiały i innowacyjna technologia zapewniają maksymalne bezpieczeństwo i łatwość obsługi.



Atuty marki Liebherr:

Profesjonalne chłodziarki i zamrażarki.

- zaprojektowane specjalnie na potrzeby badań naukowych, laboratoriów i medycyny
- gwarantują bezpieczne przechowywanie wrażliwych substancji
- najwyższa jakość dzięki wymagającym procedurom testowym
- kompleksowe rozwiązanie z systemem SmartMonitoring i pakietem usług serwisowych

Przetestowane aż po najdrobniejsze detale. A nawet bardziej.

Od opracowania koncepcji, poprzez rozwój technologii i produkcję, aż po marketing – robimy co w naszej mocy, aby móc oferować innowacyjne produkty najwyższej jakości. Już na etapie rozwoju testujemy wszystkie elementy chłodnicze, mechaniczne i elektroniczne pod kątem ich niezawodnego działania. Przykładowo, zanim zawias drzwiowy zostanie dopuszczony do produkcji, musi przejść co najmniej 100 000 cykli otwierania i zamykania. Możesz mieć pewność: Liebherr stoi u Twojego boku jako profesjonalny partner – 24 godziny na dobę, 365 dni w roku.

Odpowiedzialność na każdym kroku

Odpowiedzialne korzystanie z zasobów to wymóg, który sobie stawiamy, a dalsze, nieustanne ulepszanie w ciągu całego cyklu życia produktu to nasz cel długoterminowy.

Dlatego rozwijamy bardziej przyjazne dla środowiska metody produkcji bardziej zrównoważonych produktów – w typowej dla firmy Liebherr wysokiej jakości. Oprócz energooszczędności istotnymi dla nas czynnikami są trwałość oraz wieloletnia dostępność części zamiennych.

Świadomy rozwój

Podczas projektowania naszych produktów pamiętamy o wszystkich aspektach zrównoważonego rozwoju. Stąd nasza odpowiedzialność za produkt rozpoczyna się już na etapie jego opracowywania i obejmuje także odpowiedzialne zaplanowanie łańcuchów produkcji i dostaw. Dlatego ważnymi aspektami są dobór materiałów pod kątem możliwości recyklingu oraz jak najbardziej energooszczędna produkcja. Na etapie użytkowania nasze niemal bezobsługowe urządzenia wyróżniają się bardzo niewielkim zużyciem energii oraz niskimi kosztami eksploatacji.

Naturalne chłodzenie

Jako pierwsi przestawiliśmy swoje urządzenia na czynniki chłodnicze i środki porotwórcze niezawierające CFC. Dziś bez wyjątku stosujemy naturalne czynniki chłodnicze R600, R290 i R170. Są one przeznaczone specjalnie do sprężarek o wysokiej wydajności i zapewniają niewielkie zużycie energii oraz niskie rachunki.

Odpowiedzialna produkcja

Podczas produkcji naszych urządzeń odpowiedzialnie obchodzimy się z zasobami i korzystamy z odnawialnych źródeł energii. Przykładowo energię uwolnioną podczas produkcji ponownie wykorzystujemy do ogrzewania budynków. Oczyszczamy również wodę z procesu produkcji, aby mieć pewność, że jest wolna od szkodliwych substancji. Ponadto stale zmniejszamy ilość odpadów, konsekwentnie segregując je i poddając recyklingowi materiały produkcyjne zawsze, kiedy jest to możliwe.



Certyfikaty w całej Europie

Wszystkie nasze europejskie zakłady produkcyjne są certyfikowane zgodnie z międzynarodowymi standardami jakości (ISO 9001), zarządzania środowiskowego (ISO 14001) i zarządzania energią (ISO 50001).

EcoVadis Gold

Podchodzimy do kwestii odpowiedzialności korporacyjnej kompleksowo i na wszystkich etapach cyklu życia produktu. Nasze zaangażowanie zostało nagrodzone złotym medalem przez wiodącą na świecie agencję ratingową CSR EcoVadis za rok 2023. Jesteśmy dumni, że znajdujemy się w grupie 3% firm ocenianych przez EcoVadis.



Nasza droga do przyszłości

- recykling uwzględniony w projekcie
- możliwość segregacji
- ponowne wykorzystanie materiałów

- najwyższa energooszczędność
- maksymalna żywotność
- prosta naprawa
- optymalne warunki przechowywania



- więcej materiałów odnawialnych
- więcej recyklatów
- mniej zanieczyszczających surowców

- mniejsze zużycie energii
- więcej energii odnawialnej
- mniej odpadów

Atuty marki Liebherr:

Świadomy ekologicznie rozwój i proces produkcji:

- urządzenia o bardzo niskim zużyciu energii
- naturalne czynniki chłodnicze
- procesy produkcyjne oszczędzające zasoby
- pełna certyfikacja europejskich zakładów
- Złoty medal od EcoVadis

Wybierz wydajne urządzenia chłodnicze i mroźnicze od profesjonalistów.

Czy chodzi o biotechnologię, badania farmaceutyczne, czy opiekę zdrowotną: dla tego, kto wykonuje niezwykle wymagającą pracę, liczy się chłodzenie spełniające najwyższe wymagania. Specjalnie zaprojektowane urządzenia do profesjonalnego użytku i innowacyjny system SmartMonitoring firmy Liebherr to rozwiązania będące odpowiedzią na szczególne wymagania stawiane w medycynie i badaniach naukowych – a jednocześnie dobre argumenty, by wybrać producenta, który jest specjalistą w dziedzinie systemów.

Nieprzeciętna wydajność ma swoje przyczyny. U nas jest ich nawet pięć.

Odkrywaj wszystkie zalety systemu SmartMonitoring od strony 94 i dowiedz się, jak rozwiązania cyfrowe zwiększają bezpieczeństwo i ułatwiają Twoją pracę.

Niezawodna stabilność temperatury

Profesjonalne urządzenia Liebherr wyróżniają się wysoką stałością temperatury. Wrażliwe szczepionki, preparaty, próbki i leki są chłodzone w stałych, precyzyjnie ustawionych temperaturach – nawet przy ekstremalnych warunkach klimatycznych. System SmartMonitoring dodatkowo kontroluje stabilność temperatury i niezawodnie alarmuje w razie odchylenia.

Standardowe funkcje zabezpieczające

Liebherr stawia na maksymalną ochronę cennych wartości. Liczne funkcje zabezpieczające nieustannie dbają o jakość wrażliwych na temperaturę substancji. A tym samym jakość Twojej pracy. Aby cieszyć się maksymalnym bezpieczeństwem, skorzystaj z naszego przewencyjnego, opartego na chmurze rozwiązania SmartMonitoring, które zapewnia optymalną ochronę.

Innowacyjne systemy alarmowe

Badania naukowe i medycyna nie wybaczą niedokładności – również wtedy, gdy chodzi o temperaturę przechowywania. Profesjonalne urządzenia Liebherr są wyposażone w różne systemy alarmowe, które niezwłocznie ostrzegają o odchyleniach, pomagając realistycznie ocenić krytyczne sytuacje. Poza zintegrowanymi systemami alarmowymi, otrzymasz także dodatkowe powiadomienie z systemu SmartMonitoring poprzez SMS, e-mail lub połączenie głosowe.

Zrównoważony rozwój i oszczędność

Chłodziarki i zamrażarki wykorzystują wyłącznie naturalne czynniki chłodnicze i wyróżniają się wysoką wydajnością oraz bardzo niskimi kosztami energii i eksploatacji. Za znakomitym wskaźnikiem TCO (Total Cost of Ownership) kryje się także długa żywotność, łatwość utrzymania w czystości oraz bezobsługowość urządzeń.

Spełnienie norm i wytycznych

Chłodziarki i zamrażarki firmy Liebherr spełniają różnorodne, powszechnie obowiązujące standardy, a także normy i wytyczne w zakresie jakości przechowywania, higieny i bezpieczeństwa. Dodatkowo funkcja SmartMonitoring dokumentuje wszystkie istotne dane na temat temperatury i automatycznie sporządza raporty.



Stabilna temperatura – stała jakość

Urządzenia Liebherr zapewniają maksymalną niezawodność przy przechowywaniu wrażliwych substancji dzięki stałym temperaturom. Stabilność temperatur jest dodatkowo kontrolowana przez system SmartMonitoring, który w razie odchyłań sygnalizuje alarm. Pozwala to zachować nie tylko odpowiednie warunki przechowywania, lecz także nie pogorszoną jakość magazynowanych materiałów.

Dokładność co do stopnia z małą tolerancją

Utrzymanie jakości wrażliwych substancji jest możliwe tylko przy znikomym wahaniu temperatury. Chłodziarki Liebherr dopuszczają odchylenia od ustawionej temperatury wynoszące maksymalnie $\pm 3^{\circ}\text{C}$, a zamrażarki Liebherr – maksymalnie $\pm 5^{\circ}\text{C}$. W ten sposób cenna zawartość urządzeń jest w najlepszy możliwy sposób zabezpieczona przed uszkodzeniem.

Stabilność to kwestia powietrza.

System chłodzenia oparty na obiegu powietrza i optymalny przepływ powietrza we wnętrzu utrzymują temperaturę na stabilnym poziomie i dbają o to, by po zamknięciu drzwi została szybko przywrócona temperatura docelowa. Tym samym częste otwieranie drzwi w ramach codziennej pracy ma znikomy wpływ na stabilność temperatury.



Atuty marki Liebherr:

Niezawodne przechowywanie dzięki stałej wydajności chłodzenia:

- ustawienie temperatury z dokładnością do jednej dziesiątej stopnia
- mała tolerancja przy odchyleniach
- innowacyjny system chłodzenia powietrzem obiegowym
- optymalny przepływ i cyrkulacja powietrza
- kontrola stałości precyzyjnie ustawionej temperatury przechowywania

Bezpieczeństwo w standardzie

Podczas pracy z bardzo wrażliwymi substancjami najwyższym priorytetem jest bezpieczeństwo. Niezależnie, czy chodzi o zabezpieczenie przed dostępem osób nieupoważnionych, czy uniknięcie negatywnego wpływu na jakość – urządzenie Liebherr bierze na siebie ochronę cennej zawartości poprzez liczne funkcje zabezpieczające i dodatkowe rozwiązanie SmartMonitoring.

SmartLock: drzwi, które myślą.

Funkcja SmartLock w razie alarmu automatycznie blokuje drzwi, dzięki czemu w razie przerwania ciągłości chłodzenia produkty nie mogą przypadkowo trafić do obiegu. Tylko upoważnione osoby mogą je ponownie odblokować.

Samozamykające się drzwi: bezpieczeństwo ukryte w zawiasach.

Aby ułatwić załadunek i wyładunek oraz czyszczenie, drzwi urządzenia pozostają otwarte od kąta otwarcia około 90° , przy mniejszym kącie zamykają się samoczynnie, gwarantując pełne bezpieczeństwo.

Systemy zamykania: kod bezpieczeństwa

Kod PIN i cyfrowy pilot pozwalają dowolnej liczbie użytkowników blokować i odblokowywać wszystkie urządzenia Liebherr z zamkiem elektronicznym, bez konieczności używania tego samego klucza.

SafetyDevice $+2^{\circ}\text{C}$: ochrona przed zamrożeniem

Jeśli z powodu usterki temperatura spadnie poniżej $+2^{\circ}\text{C}$, kontrolę przejmuje system SafetyDevice. Stabilizuje on temperaturę, aktywuje alarm i chroni zawartość przed zamrożeniem.



SmartMonitoring: plus dla bezpieczeństwa

Oferowane przez firmę Liebherr cyfrowe rozwiązanie monitoringowe niezawodnie kontroluje i dokumentuje temperaturę przechowywania, niezwłocznie alarmując w razie odchyłań. Daje to gwarancję bezpiecznego chłodzenia i mrożenia oraz optymalnej ochrony cennych materiałów.

Atuty marki Liebherr:

Ochrona wrażliwych substancji dzięki zintegrowanym zabezpieczeniom i systemowi SmartMonitoring:

- drzwi z samoczynnym zamykaniem przy kącie otwarcia $< 90^{\circ}$
- automatyczna blokada w razie alarmu
- elektroniczne/mechaniczne systemy zamykania
- ochrona przed zamrożeniem w przypadku awarii
- kontrola, dokumentowanie i w razie potrzeby alarmowanie przez SmartMonitoring

Kontrola jest dobra. Alarmy są lepsze.

Profesjonalne chłodziarki i zamrażarki w połączeniu z funkcją Smart-Monitoring gwarantują maksymalne bezpieczeństwo przechowywania dzięki stałemu monitorowaniu temperatury, niezwłocznym alarmom przy niekontrolowanych wahaniami oraz rejestrowaniu krytycznych sytuacji.



LightAlarm:
na pierwszy rzut oka potrzebna interwencja

Przy niekontrolowanym wzroście temperatury, pozostawieniu otwartych drzwi lub innych problemach oświetlenie wewnętrzne zaczyna migać. W przypadku urządzeń ze szklanymi drzwiami szybko widać, gdzie trzeba podjąć działania. W urządzeniach z pełnymi drzwiami migające światło we wnętrzu wzywa do natychmiastowego zamknięcia drzwi, aby ochronić jakość przechowywanych materiałów.



Przełącznik alarmowy:
nie przegapisz żadnych odchyłań

W przypadku alarmu natychmiast informowana jest właściwa centrala, zazwyczaj dzięki połączeniu z systemem zarządzania budynkiem. Z góry można określić, które alarmy mają być przekazywane, jak długo mają pozostać aktywne oraz czy po pominięciu alarmu ma być wysyłane przypomnienie. Pozwala to natychmiast reagować na krytyczne sytuacje.



Historia alarmów:
ułatwiona kontrola jakości

Aby móc ocenić jakość przechowywanych substancji, konieczna jest przejrzysta historia zaistniałych anomalii. W historii alarmów zapisywane są ważne dane, takie jak data, czas trwania czy maksymalna temperatura ostatnich dziesięciu alarmów. W ten sposób kontrola nie opiera się na ludzkiej pamięci, lecz na faktach.



Zintegrowany rejestrator danych:
możliwość śledzenia na przestrzeni wielu lat

Aby zapewnić pełną możliwość śledzenia, zintegrowany rejestrator danych przechowuje dane profilu temperatury, historię alarmów i informacje serwisowe przez okres do pięciu lat. Zapisane dane można odczytać bezpośrednio z urządzenia poprzez złącze USB.



SmartMonitoring:
dodatkowy alarm cyfrowy

W razie odchyłań temperatury przechowywania system SmartMonitoring natychmiast informuje poprzez pocztę elektroniczną, SMS lub połączenie głosowe. To umożliwia reagowanie, zanim powstaną problemy. Ponadto system SmartMonitoring dokumentuje wszystkie istotne dane temperatury i automatycznie sporządza raporty. Więcej szczegółów na stronie 94.

Maksymalna wydajność, minimalne koszty

Stale rosnąca presja na koszty podnosi poprzeczkę w przypadku profesjonalnych chłodziarek i zamrażarek. Pod tym względem urządzenia Liebherr nie mają sobie równych, a to dzięki ich trwałości i oszczędności.



Niezwykle wydajne:
z korzyścią dla człowieka i środowiska

Energooszczędne lodówki i zamrażarki pomagają przy stale rosnących cenach energii elektrycznej. Firma Liebherr wykorzystuje pełen potencjał energooszczędności każdego podzespołu – od sprężarki, poprzez uszczelki, aż po oświetlenie i układy elektroniczne. Na przykładzie ultrawydajnych urządzeń z serii Perfection widać, jak pozytywnie wpływa to na ogólne koszty eksploatacji.

Wyjątkowa żywotność:
pozwala długo cieszyć się produktem

Urządzenia Liebherr są projektowane na 15 lat. Niezwykle solidnie wykonane, doskonale wytrzymują codzienne użytkowanie. To jest jakość, która się opłaca – przez wiele lat.

Niemal bezobsługowe:
niższe koszty, oszczędność czasu i nerwów.

Profesjonalne urządzenia wolnostojące Liebherr działają bez filtrów lub innych regularnie wymienianych komponentów, czy też części wymagających częstej konserwacji. Konieczne jest jedynie regularne czyszczenie i kalibrowanie pod kątem indywidualnych potrzeb użytkownika.

Atuty marki Liebherr:

Bardzo niskie koszty energii i eksploatacji:

- wydajne energetycznie
- wyjątkowo trwałe
- niemal bezobsługowe

Spełnić najwyższe wymagania. I obowiązujące normy i wytyczne.

Trudno o dziedzinę, w której trzeba by sprostać tak surowym wymaganiom dotyczącym przechowywania, jak w badaniach naukowych, laboratoriach i medycynie. Profesjonalne urządzenia Liebherr zostały specjalnie tak zaprojektowane, by sprostać niezwykle wysokim wymaganiom w zakresie higieny, BHP itp.



Zgodność z normą DIN 13277

Chłodziarki laboratoryjne i farmaceutyczne Liebherr mają wszystkie niezbędne właściwości i spełniają wszystkie kryteria, by móc w pełni sprostać wymaganiom normy DIN 13277.

Zgodność z normą IEC-61010-2-011

Zaprojektowane specjalnie do przechowywania wrażliwych na temperatury produktów, chłodziarki i zamrażarki Liebherr są zgodne z normą bezpieczeństwa CE. Dzięki temu spełnione są wszystkie mechaniczne i elektryczne wymagania dotyczące bezszkodowej pracy – a Ty i Twój pracownicy jesteście zawsze po bezpiecznej stronie.

Zgodność z normą „ATEX”

Urządzenia laboratoryjne Liebherr są zgodne z normą EN/IEC 60079-0 lub EN/IEC 60079-7 i spełniają wymagania dyrektywy ATEX 2014/34/UE. Dzięki sklasyfikowaniu wnętrza jako <Ex> II 3 G Ex ec IIC T6 (zadeklarowana strefa 22) urządzenia te nadają się do przechowywania w zamkniętych pojemnikach palnych materiałów, które mogą tworzyć środowisko sprzyjające wybuchom.

Odpowiednie do pomieszczeń czystych

Chłodziarki i zamrażarki Liebherr z nowej linii naukowej zostały przetestowane pod kątem zastosowania w pomieszczeniach czystych zgodnie z normą DIN EN ISO 14644. Dzięki temu nie trzeba przeprowadzać dodatkowej oceny ryzyka.

Antybakteryjny uchwyt

Korzyść dla użytkowników, ale postrach dla zarazków: Mechanizm klamki easy-turn sprawia, że otwieranie drzwi nie wymaga wysiłku. Zawiera specjalne substancje antybakteryjne, które redukują bakterie nawet o 99,99%*. Regularna i czasochłonna dezynfekcja nie jest konieczna. Dzięki temu urządzenie jest niesamowicie bezpieczne, nawet jeśli ma do niego dostęp wiele osób.

*Według ISO 22196:2011

Zalecenia w zakresie środków czyszczących i dezynfekcyjnych

Urządzenia Liebherr są zaprojektowane z myślą o 15-letniej eksploatacji. Aby przetrwały ten czas w dobrej kondycji, w instrukcji obsługi lub innych miejscach polecamy środki czyszczące i dezynfekcyjne, które zostały przetestowane przez firmę Liebherr pod kątem ich bezpiecznego używania. Dzięki temu możesz mieć pewność, że chcąc zadbać o swój sprzęt nie uszkodzisz go w niezamierzony sposób.

Łatwe do czyszczenia wewnątrz

Wnętrze wykonano z solidnego i bezapachowego polistyrenu, który w pełni nadaje się do recyklingu. Ponieważ nie ma w nim spoin, nie trzeba się obawiać o zakamarki, w których gromadzą się zanieczyszczenia i można szybko i łatwo wyczyścić całą powierzchnię. To idealne połączenie higieny i zrównoważonego rozwoju.

SmartMonitoring

Cyfrowe, oparte na chmurze rozwiązanie Liebherr pomoże Ci wywiązać się z obowiązku prowadzenia dokumentacji i rejestrować kompletne dane temperaturowe (więcej na ten temat na str. 94).



Atuty marki Liebherr:

Zaprojektowane tak, by spełniać najwyższe standardy, normy i wytyczne:

- odpowiednie do przechowywania wrażliwych substancji zgodnie z **DIN 13277**
- bezpieczna eksploatacja zgodnie z **IEC 61010-2-011**
- zgodność z ATEX w zakresie przechowywania wybuchowych i łatwopalnych materiałów
- odpowiednie do pomieszczeń czystych
- higieniczny i ułatwiający czyszczenie design
- wiarygodna dokumentacja w celu dopełnienia obowiązku wykazania zachowanych temperatur

SmartMonitoring: maksymalne bezpieczeństwo i odciążenie w pracy

Dzięki funkcji SmartMonitoring niezawodne urządzenia Liebherr są jeszcze bezpieczniejsze, a ich cena zawartość – jeszcze lepiej chroniona. To cyfrowe, oparte na chmurze rozwiązanie automatycznie przejmuje na siebie stałe kontrolowanie i dokumentowanie temperatury przechowywania – czyli codzienne zadania, które wymagają od Ciebie poświęcenia czasu i uwagi.

Odkrywaj wszystkie zalety systemu SmartMonitoring od strony 94 i dowiedz się, jak rozwiązania cyfrowe zwiększają bezpieczeństwo i ułatwiają Twoją pracę.



Możesz to także zrobić online na stronie home.liebherr.com/smartmonitoring

Nieustanna kontrola

Funkcja SmartMonitoring nieustannie i precyzyjnie monitoruje stałość temperatury – także poza godzinami pracy, np. w weekendy lub dni wolne. Ponadto robi to dla wielu urządzeń w danej lokalizacji jednocześnie.

Kompletna dokumentacja

SmartMonitoring dokumentuje przez całą dobę temperaturę i wszystkie istotne parametry chłodzenia przechowywanych substancji.

Natychmiastowe ostrzeżenie w razie nieprawidłowości

W przypadku wystąpienia odchylenia w temperaturze przechowywania użytkownik jest natychmiast powiadamiany za pomocą poczty elektronicznej, wiadomości SMS lub połączenia głosowego. To umożliwia reagowanie zanim powstaną problemy.

Łatwa instalacja

Nowa generacja urządzeń przeznaczonych do stosowania w badaniach naukowych, laboratoriach i medycynie jest fabrycznie wyposażona w tzw. SmartModule lub można ją w niego doposażyć i natychmiast połączyć z systemem SmartMonitoring. Poprzednie modele podłącza się wygodnie za pomocą rozwiązania SmartCoolingHub. Dowiedz się, w jakim zakresie możesz liczyć na wsparcie serwisu Liebherr w tych pierwszych krokach, kiedy chodzi przede wszystkim o maksymalne bezpieczeństwo.

Atuty marki Liebherr:

Maksymalne bezpieczeństwo i odciążenie w pracy dzięki systemowi SmartMonitoring:

- prosty i wygodny monitoring dla wszystkich urządzeń Liebherr z możliwością podłączenia do internetu
- kontrola stałości precyzyjnie ustawionej temperatury przechowywania
- odciążenie z obowiązku prowadzenia żmudnych kontroli i dokumentowania
- niezawodne cyfrowe systemy alarmowe
- w każdej chwili możliwy wgląd we wszystkie ważne dane

Niezawodność w każdym calu. Trzymaj nas za słowo.

W badaniach naukowych i laboratoryjnych oraz w medycynie w coraz krótszym czasie trzeba wykonywać coraz więcej zadań. Liebherr odciąży Cię w kilku z nich. Poczuj ulgę w codziennych obowiązkach – dzięki licznym usługom profesjonalistów od niezawodnego chłodzenia.

Dostawa: prosto na miejsce

Liebherr oferuje różne opcje dostawy. Możesz odebrać swoje nowe urządzenie tuż po rozładunku, albo zamówić dostawę z wniesieniem i rozpakowaniem. Zabierzemy wówczas ze sobą nie tylko opakowania, ale w razie potrzeby również stary sprzęt.

Instalacja: to nie musi długo trwać.

Dzięki usłudze instalacji Twoje nowe urządzenie będzie w krótkim czasie gotowe do użytku. W zależności od wyposażenia dodatkowego firma Liebherr nie tylko uruchomi dla Ciebie urządzenie, ale także zainstaluje rozwiązanie do cyfrowego monitoringu lub inne akcesoria.

Kwalifikacje: niech pomogą Ci najlepsi profesjonalści

Postaw na bezpieczeństwo i zaoszczędź przy tym czas: Liebherr zajmie się za Ciebie żmudną kwalifikacją instalacyjną (IQ) i eksploatacyjną (OQ) wraz z dokumentacją i szkoleniem. Na życzenie możesz także otrzymać dokumentację i przeprowadzić kwalifikację we własnym zakresie.

Konserwacja: jeżeli już, to tak jak trzeba

Urządzenia Liebherr do stosowania w badaniach naukowych, laboratoriach i medycynie mają bardzo małe wymagania w związku z konserwacją. Wykwalifikowany serwisant przeprowadza konserwację chłodziarek i zamrażarek w oparciu o wytyczne VDMA 24186-3, by zapewnić stałą i niezawodną wydajność chłodzenia.

Kompletne rozwiązanie do codziennej pracy

Spełnienie najwyższych standardów bezpieczeństwa w zakresie ochrony danych

Ochrona wartościowych materiałów

Wiarygodna dokumentacja w celu dopełnienia obowiązku wykazania zachowanych temperatur

Zapobieganie szkodom i pogorszeniu jakości

Więcej czasu na istotne sprawy

Prosty i wygodny cyfrowy monitoring

Spełnienie surowej normy DIN 13277 dotyczącej przechowywania wrażliwych na temperaturę materiałów, takich jak np. leki

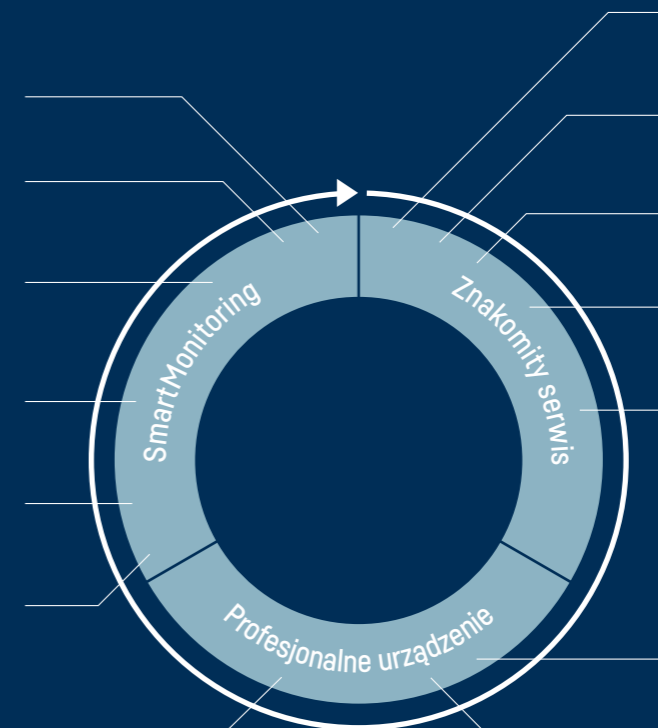

Profesjonalna dostawa: możliwość odbioru po rozładunku lub usługą z wniesieniem i utylizacją opakowania i starego sprzętu

Fachowa konserwacja zgodnie z wytycznymi VDMA 24186-3

Szybka i profesjonalna obsługa klienta

Profesjonalny serwis instalacyjny

Szeroko zakrojone wsparcie przy kwalifikacji instalacyjnej (IQ) oraz eksploatacyjnej (OQ)

Duży wybór profesjonalnych urządzeń do zastosowań w medycynie, badaniach naukowych i laboratoriach

Najwyższa precyzja i niezawodna stałość temperatury

Jedynie w swoim rodzaju – w dwóch seriach

Czy chodzi o dużą placówkę badawczą, czy małe laboratorium, gabinet lekarski, zakład opiekuńczy czy aptekę – nasz program obejmuje modele spełniające każde wymogi. Choć urządzenia są bardzo zróżnicowane, jedno pozostaje zawsze niezmiennie: ich doskonała jakość.

Performance Perfection

Seria Performance

Wszystkie urządzenia z serii Performance spełniają normę bezpieczeństwa IEC 61010-2-011. Ponadto w zależności od specyfiki urządzeń spełniane są też inne standardy, np. dyrektywa ATEX.



Optymalna stabilność temperatury



Temperatura przechowywania widoczna na pierwszy rzut oka



Oświetlenie wewnętrzne LED



Antybakteryjny uchwyt z mechanizmem otwierania

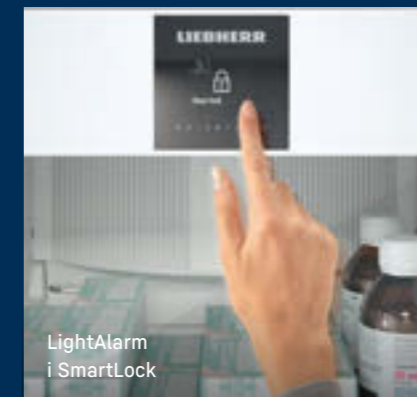

LightAlarm i SmartLock

Seria Perfection

Urządzenia z serii Perfection oprócz normy bezpieczeństwa IEC 61010-2-011 spełniają także normę DIN 13277, określającą wymogi wobec zastosowań w laboratoriach i medycynie.



Zintegrowany interfejs LAN/WiFi, m.in. do współpracy z systemem SmartMonitoring

	MediLine	MediLine	MediLine
	ATEX LKexv	ogólne zast. laboratoryjne SUFsg	ogólne zast. laboratoryjne LKPv/LGPv
Stabilność temperatury	Chłodziarki < ± 5 K odchylenia od wartości zadanej	Zamrażarki < ± 7 Kodchylenia od wartości zadanej	Chłodziarki < ± 3 K odchylenia od wartości zadanej
		SmartFrost	Zamrażarki z funkcją NoFrost
		Możliwość kalibracji	Możliwość kalibracji
Bezpieczeństwo przechowywania		Alarmy optyczne i akustyczne	Alarmy optyczne i akustyczne
		Możliwość indywidualnego ustawienia alarmu	Możliwość indywidualnego ustawienia alarmu
		Przełącznik alarmowy	Przełącznik alarmowy
			Funkcja testowania alarmu
		Buforowany akumulatorowo alarm awarii zasilania (72 h) natychmiast w przypadku przerwy w dostawie prądu	
			Historia alarmów z zegarem czasu rzeczywistego i 6 zdarzeniami
		Zintegrowany rejestrator danych	
			Czujnik produktu NTC opcjonalny
			Rejestrowanie temperatury min./maks.
			Drzwi z samoczynnym zamykaniem < 60°
	Zamek mechaniczny	Zamek mechaniczny	Zamek mechaniczny
Interfejsy		Interfejs Ethernet	Interfejs RS485
		Protokół komunikacyjny Modbus RTU	Protokół komunikacyjny Modbus RTU
		Port USB do odczytu zarejestrowanych danych	
SmartMonitoring		SmartCoolingHub – możliwość doposażenia	SmartCoolingHub – możliwość doposażenia
Wyposażenie	Pokrętko regulacyjne z cyfrowym termometrem	7-segmentowy wyświetlacz LED z przyciskami	7-segmentowy wyświetlacz LED z przyciskami
		Licznik czasu konserwacji - 360 dni	
		Rolki samonastawne z hamulcem z przodu, rolki z tyłu	Rolki samonastawne z hamulcem z przodu, rolki z tyłu
		3 przepusty czujnika	Przepust czujnika
			Chłodziarki: modele ze szklanymi drzwiami z oświetleniem górnym
			Zamrażarki: bez oświetlenia
	Ergonomiczny uchwyt drążkowy	Ergonomiczny uchwyt wykonany z aluminium	Zintegrowany uchwyt na całej długości drzwi
Zużycie energii			
Compliance	Bezpieczeństwo zgodnie z IEC 60335-2-89	Bezpieczeństwo zgodnie z IEC 61010-2-011	Bezpieczeństwo zgodnie z IEC 60335-2-89
	Dyrektywa ATEX		

	MediLine	Seria Performance	Seria Perfection
	ogólne zast. laboratoryjne/ATEX LKUv/LKUexv/LGUex	ogólne zast. laboratoryjne/ATEX SRFvg/SFFsg/SRFFg/SFFfg/SCFfg	ogólne zast. laboratoryjne SRFvh/SFFvh/SCFvh
	Chłodziarki < ± 3 K odchylenia od wartości zadanej	Chłodziarki < ± 3 K odchylenia od wartości zadanej	Chłodziarki < ± 2 K odchylenia od wartości zadanej
	Zamrażarki < ± 5 Kodchylenia od wartości zadanej	Zamrażarki < ± 5 Kodchylenia od wartości zadanej	Zamrażarki < ± 5 Kodchylenia od wartości zadanej
		Zamrażarki z funkcją SmartFrost	Zamrażarki z funkcją NoFrost
	Możliwość kalibracji	Możliwość kalibracji	Możliwość kalibracji
	Alarmy optyczne i akustyczne	Alarmy optyczne i akustyczne	Alarmy optyczne i akustyczne
	Możliwość indywidualnego ustawienia alarmu	Możliwość indywidualnego ustawienia alarmu	Możliwość indywidualnego ustawienia alarmu
	Przełącznik alarmowy	Przełącznik alarmowy	Przełącznik alarmowy
	Funkcja testowania alarmu	Funkcja testowania alarmu	Funkcja testowania alarmu
	Funkcja SafetyDevice +2°C (Chłodziarki)	Funkcja SafetyDevice +2°C (Chłodziarki)	Funkcja SafetyDevice +2°C (Chłodziarki)
		Alarm awarii zasilania natychmiast po zaniku napięcia sieciowego	Buforowany akumulatorowo alarm awarii zasilania (12 h) natychmiast w przypadku przerwy w dostawie prądu
	Historia alarmów z zegarem czasu rzeczywistego i 6 zdarzeniami		Historia alarmów z zegarem czasu rzeczywistego i 10 zdarzeniami
			Zintegrowany rejestrator danych
	Czujnik produktu NTC (opcjonalny w przypadku LGUex)		Czujnik produktu PT1000 (opcjonalny w modelach SFFvh)
	Rejestrowanie temperatury min./maks.	Rejestrowanie temperatury min./maks.	Rejestrowanie temperatury min./maks.
	Drzwi z samoczynnym zamykaniem < 90°	Drzwi z samoczynnym zamykaniem < 90°	Drzwi z samoczynnym zamykaniem < 90°
	Zamek mechaniczny	Zamek mechaniczny	Zamek mechaniczny
	Interfejs RS485	LAN/WiFi opcjonalnie	LAN/WiFi zintegrowane
	Protokół komunikacyjny Modbus RTU	Lokalny interfejs API (opcjonalnie, przez SmartModule)	Lokalny interfejs API
			Port USB do odczytu zarejestrowanych danych
	SmartCoolingHub – możliwość doposażenia	SmartModule – możliwość doposażenia	SmartModule – zintegrowany
	7-segmentowy wyświetlacz LED z przyciskami	Wyświetlacz monochromatyczny z przyciskami dotykowymi	Wyświetlacz kolorowy 2,4", Touch & Swipe
		Indywidualnie ustawiane przypomnienie o konserwacji	Indywidualnie ustawiane przypomnienie o konserwacji
	Kółka/nóżki jako wyposażenie dodatkowe, urządzenia o szerokości 75 cm standardowo z kółkami	Kółka/nóżki jako wyposażenie dodatkowe	Kółka/nóżki jako wyposażenie dodatkowe, urządzenia o szerokości 75 cm standardowo z kółkami
	Ostona parownika (ochrona przed przymarznieniem), opcjonalnie (niedostępny w urządzeniach: LKUexv, LGUex)	Ostona parownika (ochrona przed przymarznieniem) standardowo tylko w modelach ze szklanymi drzwiami, opcjonalnie w modelach z izolowanymi drzwiami (niedostępny w urządzeniach z serii: SRFfg/SFFfg)	Ostona parownika (ochrona przed przymarznieniem) standardowo we wszystkich modelach (niedostępny w urządzeniach z serii SFFvh)
	Przepust czujnika	Przepust czujnika	Przepust czujnika
	Chłodziarki: modele ze szklanymi drzwiami z oświetleniem górnym	Chłodziarki: modele ze szklanymi drzwiami z oświetleniem górnym	Chłodziarki: modele z drzwiami izolowanymi i szklanymi z oświetleniem pionowym
	Zamrażarki: bez oświetlenia	Zamrażarki: bez oświetlenia	Zamrażarki: oświetlenie LED w przedniej części obudowy
	Ergonomiczny uchwyt drążkowy z mechanizmem otwierania	Antybakteryjny uchwyt z mechanizmem otwierania	Antybakteryjny uchwyt z mechanizmem otwierania
		super-efficient	ultra-efficient
	Bezpieczeństwo zgodnie z IEC 60335-2-89	Bezpieczeństwo zgodnie z IEC 61010-2-011	Bezpieczeństwo zgodnie z IEC 61010-2-011
	Dyrektywa ATEX (LKUexv, LGUex)	Dyrektywa ATEX (SRFfg/SFFfg/SCFfg)	spełnia normę DIN 13277



Zamrażarki niskotemperaturowe – maksymalne bezpieczeństwo i wydajność przy najniższych temperaturach

Zamrażarki niskotemperaturowe Liebherr wyznaczają standardy w zakresie temperatur od -40°C do -86°C . Bezkonkurencyjna jest przy tym nie tylko ich jakość i niezawodność w przechowywaniu bardzo wrażliwych substancji, ale także wyjątkowa energooszczędność i odczuwalna na co dzień łatwość obsługi. Solidne, ekonomiczne i maksymalnie bezpieczne – oferta urządzeń specjalisty od zamrażarek przekonuje w badaniach i laboratoriach licznymi funkcjami i elementami wyposażenia.

Zapewniają one optymalną ochronę cennych próbek, chemikaliów i materiałów badawczych. Gwarantują również poczucie, że można w pełni skoncentrować się na swojej pracy.

Przeгляд zalet

SmartMonitoring

Oparte na chmurze, cyfrowe rozwiązanie nieustannie kontroluje i dokumentuje temperatury, niezwłocznie powiadamiając poprzez pocztę elektroniczną, SMS lub połączenie głosowe w razie odchylenia.

Wykończenie ze stali szlachetnej

Zarówno wnętrze, półki, jak i drzwi wewnętrzne są wykonane z nierdzewnej stali szlachetnej, co ułatwia ich czyszczenie. Umożliwia to utrzymanie optymalnej higieny.

Półki

We wnętrzu znajdują się trzy półki ze stali szlachetnej z możliwością regulacji w odstępach co 24 mm, co zapewnia elastyczność w dostosowaniu do potrzeb i oszczędność miejsca. Opcjonalnie można uzupełnić wyposażenie o dodatkowe półki.

Interfejsy szeregowo

Interfejsy do podłączenia systemów dokumentujących i monitorujących, takich jak SmartMonitoring, oraz styk bezpotencjałowy do przekazywania alarmów do zewnętrznych systemów zdalnego powiadamiania.



Zapis danych

Dwa przepusty (28 mm) na górze i na dole po lewej stronie pozwalają umieścić we wnętrzu czujniki zewnętrznych systemów do monitoringu lub zapisu danych.

Rampa rozładowcza

Nie jest potrzebny wózek widłowy: zintegrowana z opakowaniem rampa rozładowcza stanowi pomoc przy ustawianiu urządzenia.

Zdemontowane drzwi wewnętrzne

Zdemontowane drzwi wewnętrzne wykonane ze stali nierdzewnej zapobiegają utracie zimna podczas otwierania, a ponadto łatwo się je czyści.



Uszczelki drzwiowe

Nowatorska koncepcja uszczelki drzwiowych, obejmująca dwie umieszczone na obwodzie uszczelki, umożliwia całkowicie szczelne zamykanie drzwi. Dodatkowo przyczynia się także do zredukowania zużycia energii. Uszczelki można wymieniać osobno i bez użycia narzędzi.

Intuicyjny panel sterowania

Intuicyjny panel sterowania ze zintegrowanym zegarem czasu rzeczywistego, umożliwia ustawienie temperatury z dokładnością do 1/10°C. Panel obsługi i wyświetlacza jest odporny na zabrudzenia i łatwy do czyszczenia. Elastyczne dopasowanie parametrów takich jak np. wartość kompensacji czy ustawienie wartości alarmowych, pozwala łatwo i szybko dostosować urządzenia do potrzeb i zastosowań.



System monitorowania

3-stopniowy system monitorowania, składający się ze zintegrowanych alarmów dotyczących temperatury, drzwi lub sieci oraz poszerzonych funkcji, takich jak awaryjne chłodzenie CO₂ i monitoring online, zapewnia najlepszą ochronę podczas przechowywania. W razie braku prądu układ elektroniczny jest zasilany przez wbudowane akumulatory 12 V. W krytycznych sytuacjach następuje powiadomienie.

Izolacja

Połączenie wolnej od FCKW pianki poliuretanowej z izolowanymi próżniowo panelami zapewnia możliwie najlepszą izolację pozwalającą uniknąć szybkich wzrostów temperatury.

Zawór wyrównawczy ciśnienia

Podczas otwierania drzwi wskutek wymiany powietrza wytwarza się podciśnienie, które utrudnia ponowne otwarcie drzwi. Za pomocą ogrzewanego zaworu wyrównywania ciśnienia następuje szybkie wyrównanie podciśnienia i drzwi można łatwo otworzyć po kilku sekundach.

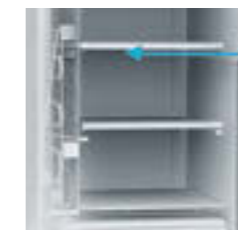

SUFsg 5001 MediLine

Zamek mechaniczny

Zamek mechaniczny chroni przechowywane produkty przed niepożądanym dostępem. Drzwi otwiera się za pomocą ergonomicznego, odpornego na pęknięcia uchwyty dźwigniowego z aluminium.

Najwyższa jakość

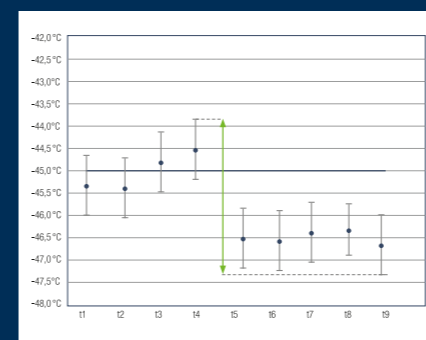
**Minimalne wahania temperatury**

Utrzymanie wahań temperatury na minimalnym poziomie ma kluczowe znaczenie dla jakości przechowywanych próbek. Zamrażarki niskotemperaturowe Liebherr wyróżniają się niezwykle niską zmiennością warunków w urządzeniu – zarówno w wymiarze przestrzennym, jak i czasowym.

**Mniejsze zużycie energii**

Zamrażarki niskotemperaturowe należą do urządzeń o największym zużyciu energii w instytucjach badawczych. Zamrażarki niskotemperaturowe Liebherr należą do najoszczędniejszych modeli na rynku w skali światowej. Wydajny system chłodzenia w połączeniu z wysokoizolacyjnymi panelami próżniowymi umożliwia ekonomiczną pracę, maksymalną energooszczędność i tym samym niskie koszty eksploatacyjne.

**Niewielkie wytwarzanie ciepła**

W porównaniu ze starszymi technologiami wydajny system chłodzenia kaskadowego z czynnikami chłodniczymi HC wytwarza znacznie mniej ciepła. Pozwala to zaoszczędzić na kosztach klimatyzacji pomieszczeń. Jeżeli nie ma możliwości odprowadzania ciepła poprzez system wentylacji pomieszczenia, dostępna jest również opcja chłodzenia wodą.

**Włączenie w systemy dokumentacji i monitoringu**

Do zdalnego monitorowania wszystkie urządzenia są wyposażone w bezpotencjałowe wyjście alarmowe, jak również interfejs sieci Ethernet. Dzięki temu można je zintegrować z systemem SmartMonitoring. Za pośrednictwem USB możliwe jest ponadto odczytywanie zapisów temperatury oraz komunikatów alarmowych. Opcjonalnie wyjście 4-20 mA umożliwia przekazywanie wartości temperatury do innych systemów w celu zapisu danych.

**IQ, OQ, szkolenie**

Od kwalifikacji instalacyjnej (IQ) przez kwalifikację eksploatacyjną (OQ) aż po szkolenia, oferujemy kompleksową i wykwalifikowaną pomoc w zakresie instalacji i uruchomienia. Przeprowadzamy różnego rodzaju kontrole lub ustawiamy konkretne parametry na życzenie. Ponadto szkolimy personel na miejscu w zakresie obsługi urządzeń i odpowiadamy na pytania dotyczące ich użytkowania. Poza tym, w naszej dokumentacji znajdziesz wszystkie ważne informacje na temat urządzeń.

**Usługi montażowe w zakresie akcesoriów**

Nasz wykwalifikowany serwis montażowy pomoże fachowo zainstalować oraz podłączyć akcesoria, takie jak analogowy czujnik temperatury lub awaryjne chłodzenie CO₂.



SUFGsg 7001

MediLine

Pojemność brutto / netto	728 / 700 l
Wymiary zewnętrzne w mm (S / G / W)	1204 / 1082 / 1966
Wymiary wewnętrzne w mm (S / G / W)	890 / 605 / 1300
Zużycie energii w ciągu 365 dni	2957 kWh
Temperatura otoczenia	+16 °C do +32 °C
Oddawanie ciepła	1224 kJ/h
Układ oddawania ciepła / Technologia chłodzenia	Chłodzenie powietrzem / Chłodzenie kaskadowe
Czynnik chłodniczy	R 290 / R 170
Poziom szumu ¹	47 dB(A)
Napięcie / częstotliwość	230V~ / 50 Hz
Moc znamionowa	7,0 A
Zakres temperatury	-40 °C do -86 °C
Materiał obudowy / kolor	stal / biały
Materiał drzwi	stal
Materiał wnętrza	stal szlachetna
Rodzaj sterowania	7-segmentowy wyświetlacz LED z przyciskami
Styk dodatkowy	tak
SmartMonitoring / Rodzaj podłączenia do sieci	tak / SmartCoolingHub
Sposób łączenia z siecią / Złącze	Możliwość doposażenia / LAN (Ethernet)
Rejestrator	Zintegrowany, złącze USB
Alarm braku zasilania	bezpośrednio po awarii zasilania do 72 godz.
Układ chłodzenia	statyczny
Schładzanie przy +22 °C do -80 °C	450 min
Podgrzewanie przy -80 °C do -60 °C / do 0 °C	250 min / 2220 min
Liczba / Maks. liczba półek w komorze	4 / 11
Regulowane półki	3
Materiał półek	stal szlachetna
Powierzchnia użytkowa półek w mm (SxG)	860 / 590
Maksymalne obciążenie półek / urządzenie	50 kg / 200 kg
Liczba stelaży w każdej sekcji wsuwanej	6
Maks. liczba kriopudełek 50 mm / 75 mm	528 / 336
Rolki	rolki samonastawne z hamulcem z przodu, rolki z tyłu
Przepust czujnika	3 x Ø 28 mm
Rodzaj zamka / Kierunek otwierania drzwi	mechaniczny / prawe na stałe
Waga brutto / netto	361 / 313 kg
Akcesoria	
Statywy na kriopudełka	patrz str. 36
Zestaw kriopudełek 36 szt.	7790038
CO ₂ Backup System	7790048
Półki ze stali szlachetnej	7790050
Piankowe drzwi wewnętrzne	7790127
Pokrywa wyłącznika głównego i zamka	7790051
Wyjście analogowe 4 - 20mA	7790042
SmartCoolingHub	6125784



SUFGsg 7001, wersja H72

MediLine

Pojemność brutto / netto	728 / 700 l
Wymiary zewnętrzne w mm (S / G / W)	1204 / 1082 / 1966
Wymiary wewnętrzne w mm (S / G / W)	890 / 605 / 1300
Zużycie energii w ciągu 365 dni	2957 kWh
Temperatura otoczenia	+16 °C do +32 °C
Oddawanie ciepła	1224 kJ/h
Układ oddawania ciepła / Technologia chłodzenia	Chłodzenie wodne / Chłodzenie kaskadowe
Czynnik chłodniczy	R 290 / R 170
Poziom szumu ¹	47 dB(A)
Napięcie / częstotliwość	230V~ / 50 Hz
Moc znamionowa	7,0 A
Zakres temperatury	-40 °C do -86 °C
Materiał obudowy / kolor	stal / biały
Materiał drzwi	stal
Materiał wnętrza	stal szlachetna
Rodzaj sterowania	7-segmentowy wyświetlacz LED z przyciskami
Styk dodatkowy	tak
SmartMonitoring / Rodzaj podłączenia do sieci	tak / SmartCoolingHub
Sposób łączenia z siecią / Złącze	Możliwość doposażenia / LAN (Ethernet)
Rejestrator	Zintegrowany, złącze USB
Alarm braku zasilania	bezpośrednio po awarii zasilania do 72 godz.
Układ chłodzenia	statyczny
Schładzanie przy +22 °C do -80 °C	450 min
Podgrzewanie przy -80 °C do -60 °C / do 0 °C	250 min / 2220 min
Liczba / Maks. liczba półek w komorze	4 / 11
Regulowane półki	3
Materiał półek	stal szlachetna
Powierzchnia użytkowa półek w mm (SxG)	860 / 590
Maksymalne obciążenie półek / urządzenie	50 kg / 200 kg
Liczba stelaży w każdej sekcji wsuwanej	6
Maks. liczba kriopudełek 50 mm / 75 mm	528 / 336
Rolki	rolki samonastawne z hamulcem z przodu, rolki z tyłu
Przepust czujnika	3 x Ø 28 mm
Rodzaj zamka / Kierunek otwierania drzwi	mechaniczny / prawe na stałe
Waga brutto / netto	361 / 313 kg
Akcesoria	
Statywy na kriopudełka	patrz str. 36
Zestaw kriopudełek 36 szt.	7790038
CO ₂ Backup System	7790048
Półki ze stali szlachetnej	7790050
Piankowe drzwi wewnętrzne	7790127
Pokrywa wyłącznika głównego i zamka	7790051
Wyjście analogowe 4 - 20mA	7790042
SmartCoolingHub	6125784



SUFGsg 5001

MediLine

Pojemność brutto / netto	491 / 477 l
Wymiary zewnętrzne w mm (S / G / W)	920 / 1082 / 1966
Wymiary wewnętrzne w mm (S / G / W)	606 / 605 / 1300
Zużycie energii w ciągu 365 dni	2884 kWh
Temperatura otoczenia	+16 °C do +32 °C
Oddawanie ciepła	1188 kJ/h
Układ oddawania ciepła / Technologia chłodzenia	Chłodzenie powietrzem / Chłodzenie kaskadowe
Czynnik chłodniczy	R 290 / R 170
Poziom szumu ¹	47 dB(A)
Napięcie / częstotliwość	230V~ / 50 Hz
Moc znamionowa	7,0 A
Zakres temperatury	-40 °C do -86 °C
Materiał obudowy / kolor	stal / biały
Materiał drzwi	stal
Materiał wnętrza	stal szlachetna
Rodzaj sterowania	7-segmentowy wyświetlacz LED z przyciskami
Styk dodatkowy	tak
SmartMonitoring / Rodzaj podłączenia do sieci	tak / SmartCoolingHub
Sposób łączenia z siecią / Złącze	Możliwość doposażenia / LAN (Ethernet)
Rejestrator	Zintegrowany, złącze USB
Alarm braku zasilania	bezpośrednio po awarii zasilania do 72 godz.
Układ chłodzenia	statyczny
Schładzanie przy +22 °C do -80 °C	360 min
Podgrzewanie przy -80 °C do -60 °C / do 0 °C	230 min / 2160 min
Liczba / Maks. liczba półek w komorze	4 / 11
Regulowane półki	3
Materiał półek	stal szlachetna
Powierzchnia użytkowa półek w mm (SxG)	580 / 590
Maksymalne obciążenie półek / urządzenie	50 kg / 200 kg
Liczba stelaży w każdej sekcji wsuwanej	4
Maks. liczba kriopudełek 50 mm / 75 mm	352 / 224
Rolki	rolki samonastawne z hamulcem z przodu, rolki z tyłu
Przepust czujnika	3 x Ø 28 mm
Rodzaj zamka / Kierunek otwierania drzwi	mechaniczny / prawe na stałe
Waga brutto / netto	308 / 254 kg
Akcesoria	
Statywy na kriopudełka	patrz str. 36
Zestaw kriopudełek 36 szt.	7790038
CO ₂ Backup System	7790048
Półki ze stali szlachetnej	7790049
Piankowe drzwi wewnętrzne	7790070
Pokrywa wyłącznika głównego i zamka	7790051
Wyjście analogowe 4 - 20mA	7790042
SmartCoolingHub	6125784



SUFGsg 5001, wersja H72

MediLine

Pojemność brutto / netto	491 / 477 l
Wymiary zewnętrzne w mm (S / G / W)	920 / 1082 / 1966
Wymiary wewnętrzne w mm (S / G / W)	606 / 605 / 1300
Zużycie energii w ciągu 365 dni	2884 kWh
Temperatura otoczenia	+16 °C do +32 °C
Oddawanie ciepła	1188 kJ/h
Układ oddawania ciepła / Technologia chłodzenia	Chłodzenie wodne / Chłodzenie kaskadowe
Czynnik chłodniczy	R 290 / R 170
Poziom szumu ¹	47 dB(A)
Napięcie / częstotliwość	230V~ / 50 Hz
Moc znamionowa	7,0 A
Zakres temperatury	-40 °C do -86 °C
Materiał obudowy / kolor	stal / biały
Materiał drzwi	stal
Materiał wnętrza	stal szlachetna
Rodzaj sterowania	7-segmentowy wyświetlacz LED z przyciskami
Styk dodatkowy	tak
SmartMonitoring / Rodzaj podłączenia do sieci	tak / SmartCoolingHub
Sposób łączenia z siecią / Złącze	Możliwość doposażenia / LAN (Ethernet)
Rejestrator	Zintegrowany, złącze USB
Alarm braku zasilania	bezpośrednio po awarii zasilania do 72 godz.
Układ chłodzenia	statyczny
Schładzanie przy +22 °C do -80 °C	360 min
Podgrzewanie przy -80 °C do -60 °C / do 0 °C	230 min / 2160 min
Liczba / Maks. liczba półek w komorze	4 / 11
Regulowane półki	3
Materiał półek	stal szlachetna
Powierzchnia użytkowa półek w mm (SxG)	580 / 590
Maksymalne obciążenie półek / urządzenie	50 kg / 200 kg
Liczba stelaży w każdej sekcji wsuwanej	4
Maks. liczba kriopudełek 50 mm / 75 mm	352 / 224
Rolki	rolki samonastawne z hamulcem z przodu, rolki z tyłu
Przepust czujnika	3 x Ø 28 mm
Rodzaj zamka / Kierunek otwierania drzwi	mechaniczny / prawe na stałe
Waga brutto / netto	308 / 254 kg
Akcesoria	
Statywy na kriopudełka	patrz str. 36
Zestaw kriopudełek 36 szt.	7790038
CO ₂ Backup System	7790048
Półki ze stali szlachetnej	7790049
Piankowe drzwi wewnętrzne	7790070
Pokrywa wyłącznika głównego i zamka	7790051
Wyjście analogowe 4 - 20mA	7790042
SmartCoolingHub	6125784



SUFGsg 3501

MediLine

Pojemność brutto / netto	402 / 382 l
Wymiary zewnętrzne w mm (S / G / W)	797 / 1082 / 1966
Wymiary wewnętrzne w mm (S / G / W)	466 / 605 / 1300
Zużycie energii w ciągu 365 dni	2738 kWh
Temperatura otoczenia	+16 °C do +32 °C
Oddawanie ciepła	1116 kJ/h
Układ oddawania ciepła / Technologia chłodzenia	Chłodzenie powietrzem / Chłodzenie kaskadowe
Czynnik chłodniczy	R 290 / R 170
Poziom szumu ¹	47 dB(A)
Napięcie / częstotliwość	230V~ / 50 Hz
Moc znamionowa	7,0 A
Zakres temperatury	-40 °C do -86 °C
Materiał obudowy / kolor	stal / biały
Materiał drzwi	stal
Materiał wnętrza	stal szlachetna
Rodzaj sterowania	7-segmentowy wyświetlacz LED z przyciskami
Styk dodatkowy	tak
SmartMonitoring / Rodzaj podłączenia do sieci	tak / SmartCoolingHub
Sposób łączenia z siecią / Złącze	Możliwość doposażenia / LAN (Ethernet)
Rejestrator	Zintegrowany, złącze USB
Alarm braku zasilania	bezpośrednio po awarii zasilania do 72 godz.
Układ chłodzenia	statyczny
Schładzanie przy +22 °C do -80 °C	180 min
Podgrzewanie przy -80 °C do -60 °C / do 0 °C	170 min / 1300 min
Liczba / Maks. liczba półek w komorze	4 / 11
Regulowane półki	3
Materiał półek	stal szlachetna
Powierzchnia użytkowa półek w mm (SxG)	460 / 590
Maksymalne obciążenie półek / urządzenie	50 kg / 200 kg
Liczba stelaży w każdej sekcji wsuwanej	3
Maks. liczba kriopudełek 50 mm / 75 mm	264 / 168
Rolki	rolki samonastawne z hamulcem z przodu, rolki z tyłu
Przepust czujnika	3 x Ø 28 mm
Rodzaj zamka / Kierunek otwierania drzwi	mechaniczny / prawe na stałe
Waga brutto / netto	260 / 226 kg
Akcesoria	
Statywy na kriopudełka	patrz str. 36
Zestaw kriopudełek 36 szt.	7790038
CO ₂ Backup System	7790048
Półki ze stali szlachetnej	7790657
Piankowe drzwi wewnętrzne	7790656
Pokrywa wyłącznika głównego i zamka	7790051
Wyjście analogowe 4 - 20mA	7790042
SmartCoolingHub	6125784

New

Zamrażarki niskotemperaturowe

Statywy na kriopudełka

Komfortowe i odporne na temperatury systemy do łatwego przechowywania próbek. Wykonane z aluminium lub stali szlachetnej statywy na pudełka 5x4 lub 6x4 50 mm oraz jako szufladki ze stali nierdzewnej na pudełka 5x4 lub 6x4 50mm.

Maksymalny załadunek SUFsg 5001: 8x stojak Cabinet Rack 5x4 + 8x stojak Cabinet Rack 6x4,
 Maksymalny załadunek SUFsg 7001: 12x stojak Cabinet Rack 5x4 + 12x stojak Cabinet Rack 6x4,
 Maksymalny załadunek SUFsg 3501: 6x stojak Cabinet Rack 5x4 + 6x stojak Cabinet Rack 6x4.



Statyw aluminiowy Cabinet Rack 5x4	7790003	Statyw ze stali szlachetnej Cabinet Rack 5x4	7790027
Statyw aluminiowy Cabinet Rack 6x4	7790014	Statyw ze stali szlachetnej Cabinet Rack 6x4	7790028
Statyw aluminiowy Cabinet Rack 5x4 + kriopudełko	7790015	Statyw ze stali szlachetnej Cabinet Rack 5x4 + szufladki	7790031
Statyw aluminiowy Cabinet Rack 6x4 + kriopudełko	7790025	Statyw ze stali szlachetnej Cabinet Rack 6x4 + szufladki	7790032
Statyw ze stali szlachetnej Cabinet Rack 5x4 + kriopudełko	7790029	Statyw ze stali szlachetnej Cabinet Rack 5x4 + kriopudełko + szufladki	7790033
Statyw ze stali szlachetnej Cabinet Rack 6x4 + kriopudełko	7790030	Statyw ze stali szlachetnej Cabinet Rack 6x4 + kriopudełko + szufladki	7790036



Kriopudełka

Zestaw składa się z 36 wytrzymałych i odpornych na oddziaływanie temperatury Cryoboksów z wodoodpornego kartonu, ze stałym rastrem 9x9, do bezpiecznego przechowywania i transportu wartościowych próbek.

CO₂-Backup-System

W przypadku awarii System Backup CO₂ zapewnia chłodzenie przechowywanych próbek do 72 godzin. Butla CO₂ jest opcją dodatkową, możliwą do zamówienia.



Półki ze stali szlachetnej

Dodatkowe solidne półki ze stali szlachetnej do elastycznego i indywidualnego podziału wnętrza.



Piankowe drzwi wewnętrzne

Piankowe drzwi wewnętrzne gwarantują możliwie najlepszą izolację i stabilność temperaturową i tym samym zapewniają efektywne chłodzenie oraz niskie zużycie prądu.



Pokrywa wyłącznika głównego i zamka

Ochrona przed przypadkowym wyłączeniem lub manipulacją przy wyłączniku głównym.

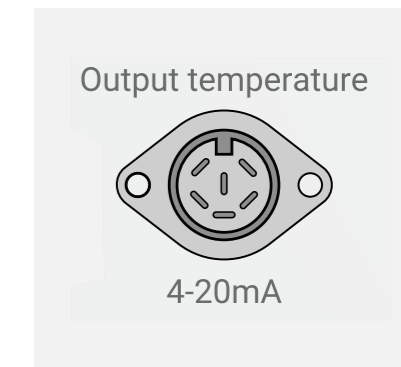

Wyjście analogowe 4-20mA

Interfejs 4-20 mA przekazuje aktualną wartość temperatury wewnętrznej, którą można na przykład zaimportować do niezależnego systemu przeznaczonego do jej rejestrowania oraz kontrolowania.



SmartCoolingHub

SmartCoolingHub jest centralą niezbędną do połączenia w sieć profesjonalnych urządzeń Liebherr. Na jednym przewodzie można podłączyć do 20 urządzeń Liebherr.



Kabel przyłączeniowy RS485

Przystosowany do protokołu ModBUS kabel przyłączeniowy o długości 5 metrów połączy Twoje urządzenie ze SmartCoolingHub. Aby podłączyć więcej urządzeń, do każdego kolejnego urządzenia potrzebny jest dodatkowy kabel.



Urządzenia do badań naukowych i laboratoriów – spełnienie najwyższych wymagań w zakresie precyzji i bezpieczeństwa

Mało która branża stawia chłodziarkom i zamrażarkom tak wielkie wymagania, jak obszar badań naukowych i laboratoria. Firma Liebherr wychodzi im naprzeciw z opracowanym specjalnie pod tym kątem portfolio i nową generacją urządzeń.

Wrażliwe substancje są w nich niezawodnie przechowywane w precyzyjnie ustawionych temperaturach i dodatkowo chronione przez zintegrowane systemy alarmowe. Najwyższa wydajność zapewnia niewielkie zużycie energii, a trwałe materiały i bezobsługowe podzespoły gwarantują minimalne koszty eksploatacji. Dopełnieniem obszernego portfolio jest maksymalna przyjazność dla użytkownika i łatwość podłączenia do sieci – na przykład z systemem SmartMonitoring firmy Liebherr.

Odkryj typową jakość Liebherr, która przynosi zysk przez długie lata. A Tobie ułatwi codzienną pracę.

Przegląd zalet

Wbudowana pamięć danych

Wartości min./maks. mogą być przechowywane do 41 dni; ponadto można zarejestrować i odtworzyć trzy ostatnie awarie sieci i alarmy temperaturowe.

Akumulator awaryjny

W razie przerwy w dostawie prądu zasilanie sterownika elektronicznego jest natychmiast przejmowane przez wbudowany akumulator 12 V. Dzięki temu nawet przy awarii sieci zasilającej temperatury we wnętrzu są bez przerwy rejestrowane we wbudowanej pamięci przez kolejne 72 godziny.



Niezależny czujnik temperatury

Urządzenia laboratoryjne są wyposażone w otwór o średnicy 7,0 mm w górnej części obudowy, który służy do zainstalowania niezależnego czujnika temperatury.

Wykończenie ze stali szlachetnej

Gładkie wnętrza wykonane z wysokogatunkowej stali chromoniklowej jest łatwe do utrzymania w czystości i zapewnia maksymalną higienę.

Oszczędność miejsca

W celu zwiększenia pojemności użytkowej elementy takie jak wentylatory i parownik są umieszczone poza komorą chłodniczą.

W celu łatwiejszego transportu modele LKPv 1420 / LKPv 1423 / LGPv 1420 można rozmontować, a następnie ponownie zmontować. Musi to być jednak wykonane przez przeszkolonego technika. W celu uzyskania dalszych informacji prosimy o zwrócenie się do odpowiedniego działu handlowego firmy Liebherr.



LKPv 6520 MediLine

Zawór wyrównawczy ciśnienia

W lodówkach i zamrażarkach w wyniku wymiany powietrza przy otwieraniu drzwi wytwarza się podciśnienie – co powoduje, że przy powtórnych otwieraniu drzwi są trudne do otwarcia. Dzięki zaworowi wyrównawczemu podciśnienie zostaje szybko wyrównane, a drzwi można ponownie otworzyć bez większych problemów.

SmartMonitoring

Oparte na chmurze, cyfrowe rozwiązanie nieustannie kontroluje i dokumentuje temperatury, niezwłocznie powiadamiając poprzez pocztę elektroniczną, SMS lub połączenie głosowe w razie odchyień.

Zintegrowane systemy alarmowe

Jeśli drzwi są otwarte dłużej niż przez minutę, włącza się alarm wizualny i dźwiękowy. Alarm przy wahaniami temperatury wskazuje, że odpowiednia temperatura została przekroczona lub nie została osiągnięta, a także ostrzega o awarii zasilania.

Dynamiczny system chłodzenia

Dynamiczny system chłodzenia z podwójną wentylacją w połączeniu z optymalnym przepływem powietrza zapewnia maksymalną stabilność temperatury we wnętrzu.



Blokada drzwi 90°

Aby zapewnić komfort obsługi, drzwi pozostają otwarte przy kącie 90° i zamykają się samoczynnie przy kącie poniżej 60°.

Zestaw kótek

Modele LKPv i LGPv są standardowo wyposażone w kółka umożliwiające dowolne przestawianie urządzeń i ułatwiające sprzątanie pod nimi.



Urządzenia z dzielonymi drzwiami

Szybki dostęp, niskie straty ciepłne, zachowanie jakości produktu: urządzenia z dzielonymi drzwiami szczególnie sprawdzają się w przemyśle farmaceutycznym lub w laboratoriach, gdzie często otwiera się drzwi. Często używane próbki lub preparaty przechowuje się w górnej części, by mieć do nich szybki dostęp, podczas gdy poniżej jest dużo miejsca na rzadziej potrzebne materiały lub surowce. Dzięki dzielonymi drzwicom z mechanizmem samozamykającym podczas otwierania wydostaje się tylko niewielka część zimnego powietrza, co pomaga utrzymać stabilność temperatury, a tym samym jakość przechowywanych towarów.

Najwyższa jakość

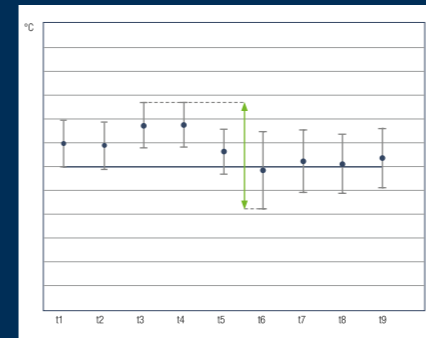

Maksymalna stabilność temperatury

Dynamiczny system chłodzenia z podwójną wentylacją gwarantuje maksymalną stabilność temperatury we wnętrzu. Bardzo krótkie cykle odszraniania umożliwiają utrzymanie niemalże stałej temperatury. Wszystkie urządzenia laboratoryjne zostały zaprojektowane pod względem stabilności temperatury zgodnie z wymogami normy EN 60068-3.

Zalety odszraniania gorącym gazem

Okres wzrostu temperatury zostaje skrócony



Efektywne energetycznie odszranianie gorącym gazem

System odszraniania gorącym gazem (automatycznie oraz na żądanie), pozwala na znaczne skrócenie cykli odszraniania. Aby dodatkowo zabezpieczyć stabilność temperatury panującej wewnątrz urządzenia, temperatura ta jest delikatnie obniżana tuż przed rozpoczęciem odszraniania.

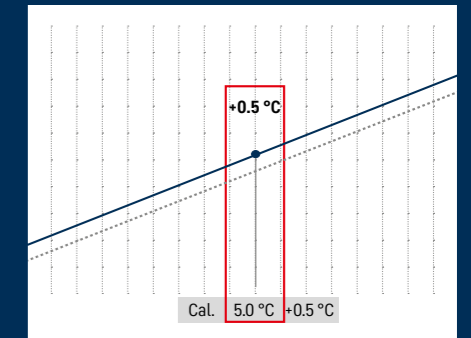

Precyzyjna kalibracja 1-punktowa

Cyfrowy panel kontrolny umożliwia 1-punktową kalibrację, zapewniającą niezwykle dokładną kontrolę temperatury. Umożliwia ona kompensację między temperaturą nastawioną i rzeczywistą temperaturą wnętrza. Wartość kompensacji można zmieniać co 0,1 K.



Zintegrowana elektronika

Intuicyjny panel sterowania ze zintegrowanym zegarem czasu rzeczywistego, umożliwia ustawienie temperatury z dokładnością do 1/10°C. Duży wyświetlacz zapewnia lepszą widoczność temperatury panującej we wnętrzu urządzenia. Pokryta folią klawiatura jest odporna na zanieczyszczenia i łatwa do utrzymania w czystości, co zapewnia maksymalną higienę w laboratorium.



Łatwo dostępne komponenty chłodnicze

Komponenty chłodnicze są łatwo dostępne i zostały zabudowane w górnej części komory maszynowej, dzięki czemu pojemność użytkowa wnętrza jest znacznie większa. Do czyszczenia lub ewentualnych prac serwisowych wystarczy podnieść front w górę. Przy otwarciu pod kątem 45° można go całkowicie zdemontować.



Zewnętrzna dokumentacja temperatur i alarmów

Urządzenia laboratoryjne są wyposażone w interfejs szeregowy RS 485. Za jego pośrednictwem można połączyć ze SmartCoolingHub nawet 20 urządzeń, integrując je tym samym z systemem SmartMonitoring. Można też korzystać z zewnętrznych systemów dokumentujących i alarmowych. Ponadto urządzenia są wyposażone w styk bezpotencjałowy do przekazywania alarmów do zewnętrznego systemu zdalnego powiadomiania.

Zamrażarki laboratoryjne z wnętrzem ze stali nierdzewnej



LGPv 1420

MediLine

Pojemność brutto / netto	1366 / 980 l
Wymiary zewnętrzne w mm (S / G / W)	1430 / 830 / 2160
Wymiary wewnętrzne w mm (S / G / W)	1236 / 650 / 1550
Zużycie energii w ciągu 365 dni ¹	2654 kWh
Temperatura otoczenia	+10 °C do +40 °C
Oddawanie ciepła	1984 kJ/h
Czynnik chłodniczy	R 290
Poziom szumu	60 dB(A)
Napięcie / częstotliwość	220 - 240V~ / 50 Hz
Moc znamionowa	4,0 A
Układ chłodzenia / Metoda odszraniania	dynamiczny / odszranianie automatyczne
Zakres temperatury	-9 °C do -26 °C
Gradient ² / max. Fluktuacja ⁴	4,3 °C / 6,7 °C
Materiał obudowy / kolor	stal / biały
Materiał drzwi	stal
Materiał wnętrza	Stal chromowo-niklowa (1.4301 / AISI 304)
Rodzaj sterowania	7-segmentowy wyświetlacz LED z przyciskami
Alarm braku zasilania	bezpośrednio po awarii zasilania do 72 godz.
Rodzaj alarmu	optyczny i dźwiękowy
Styk dodatkowy	tak
SmartMonitoring / Rodzaj podłączenia do sieci	tak / SmartCoolingHub
Sposób łączenia z siecią	Możliwość doposażenia
Złącze	RS485
Regulowane półki	8
Materiał półek	ruszty z powłoką z tworzywa sztucznego
Powierzchnia użytkowa półek w mm (SxG)	530 / 640
Maksymalne obciążenie półek	60 kg
Rolki	rolki samonastawne z hamulcem z przodu, rolki samonastawne z tyłu
Uchwyt	listwa
Przepust czujnika	1 x Ø 7 mm
Rodzaj zamka	mechaniczny
Kierunek otwierania drzwi	na lewo / na prawo
Waga brutto / netto	254 / 209 kg
Akcesoria	
Półka drucziana szara	7112393
Szyna w kształcie U, prawa	9001761
Szyna w kształcie U, lewa	9001757
Otwieranie pedałem nożnym	9590639
SmartCoolingHub	6125784
Czujnik temperatury produktów	9590407
Zestaw „side-by-side” biały	9901947



LGPv 8420

MediLine

Pojemność brutto / netto	855 / 629 l
Wymiary zewnętrzne w mm (S / G / W)	790 / 980 / 2160
Wymiary wewnętrzne w mm (S / G / W)	620 / 850 / 1550
Zużycie energii w ciągu 365 dni ¹	1739 kWh
Temperatura otoczenia	+10 °C do +40 °C
Oddawanie ciepła	1875 kJ/h
Czynnik chłodniczy	R 290
Poziom szumu	60 dB(A)
Napięcie / częstotliwość	220 - 240V~ / 50 Hz
Moc znamionowa	4,0 A
Układ chłodzenia / Metoda odszraniania	dynamiczny / odszranianie automatyczne
Zakres temperatury	-9 °C do -35 °C ²
Gradient ² / max. Fluktuacja ⁴	4,5 °C / 5,7 °C
Materiał obudowy / kolor	stal / biały
Materiał drzwi	stal
Materiał wnętrza	Stal chromowo-niklowa (1.4301 / AISI 304)
Rodzaj sterowania	7-segmentowy wyświetlacz LED z przyciskami
Alarm braku zasilania	bezpośrednio po awarii zasilania do 72 godz.
Rodzaj alarmu	optyczny i dźwiękowy
Styk dodatkowy	tak
SmartMonitoring / Rodzaj podłączenia do sieci	tak / SmartCoolingHub
Sposób łączenia z siecią	Możliwość doposażenia
Złącze	RS485
Regulowane półki	4
Materiał półek	ruszty z powłoką z tworzywa sztucznego
Powierzchnia użytkowa półek w mm (SxG)	620 / 800
Maksymalne obciążenie półek	60 kg
Rolki	rolki samonastawne z hamulcem z przodu, rolki z tyłu
Uchwyt	listwa
Przepust czujnika	1 x Ø 7 mm
Rodzaj zamka	mechaniczny
Kierunek otwierania drzwi	prawe przestawne
Waga brutto / netto	182 / 150 kg
Akcesoria	
Półka drucziana szara	7113643
Szyna w kształcie U, prawa	9005089
Szyna w kształcie U, lewa	9005077
Otwieranie pedałem nożnym	9590659
SmartCoolingHub	6125784
Czujnik temperatury produktów	9590407
Zestaw „side-by-side” biały	9901947

Zamrażarki laboratoryjne z wnętrzem ze stali nierdzewnej



LGPv 6520

MediLine

Pojemność brutto / netto	602 / 430 l
Wymiary zewnętrzne w mm (S / G / W)	700 / 830 / 2160
Wymiary wewnętrzne w mm (S / G / W)	533 / 650 / 1550
Zużycie energii w ciągu 365 dni ¹	1367 kWh
Temperatura otoczenia	+10 °C do +40 °C
Oddawanie ciepła	1190 kJ/h
Czynnik chłodniczy	R 290
Poziom szumu	60 dB(A)
Napięcie / częstotliwość	220 - 240V~ / 50 Hz
Moc znamionowa	4,0 A
Układ chłodzenia / Metoda odszraniania	dynamiczny / odszranianie automatyczne
Zakres temperatury	-9 °C do -35 °C ²
Gradient ² / max. Fluktuacja ⁴	2,9 °C / 3,6 °C
Materiał obudowy / kolor	stal / biały
Materiał drzwi	stal
Materiał wnętrza	Stal chromowo-niklowa (1.4301 / AISI 304)
Rodzaj sterowania	7-segmentowy wyświetlacz LED z przyciskami
Alarm braku zasilania	bezpośrednio po awarii zasilania do 72 godz.
Rodzaj alarmu	optyczny i dźwiękowy
Styk dodatkowy	tak
SmartMonitoring / Rodzaj podłączenia do sieci	tak / SmartCoolingHub
Sposób łączenia z siecią	Możliwość doposażenia
Złącze	RS485
Regulowane półki	4
Materiał półek	ruszty z powłoką z tworzywa sztucznego
Powierzchnia użytkowa półek w mm (SxG)	530 / 650
Maksymalne obciążenie półek	60 kg
Rolki	rolki samonastawne z hamulcem z przodu, rolki z tyłu
Uchwyt	listwa
Przepust czujnika	1 x Ø 7 mm
Rodzaj zamka	mechaniczny
Kierunek otwierania drzwi	prawe przestawne
Waga brutto / netto	162 / 136 kg
Akcesoria	
Półka drucziana szara	7112393
Szyna w kształcie U, prawa	9001761
Szyna w kształcie U, lewa	9001757
Otwieranie pedałem nożnym	9590659
SmartCoolingHub	6125784
Czujnik temperatury produktów	9590407
Zestaw „side-by-side” biały	9901947



LGPv 6527

MediLine

Pojemność brutto / netto	598 / 429 l
Wymiary zewnętrzne w mm (S / G / W)	700 / 830 / 2160
Wymiary wewnętrzne w mm (S / G / W)	533 / 650 / 1550
Zużycie energii w ciągu 365 dni ¹	2019 kWh
Temperatura otoczenia	+10 °C do +40 °C
Oddawanie ciepła	1190 kJ/h
Czynnik chłodniczy	R 290
Poziom szumu	60 dB(A)
Napięcie / częstotliwość	220 - 240V~ / 50 Hz
Moc znamionowa	4,0 A
Układ chłodzenia / Metoda odszraniania	dynamiczny / odszranianie automatyczne
Zakres temperatury	-9 °C do -35 °C ²
Gradient ² / max. Fluktuacja ⁴	2,9 °C / 3,6 °C
Materiał obudowy / kolor	stal / biały
Materiał drzwi	stal
Materiał wnętrza	Stal chromowo-niklowa (1.4301 / AISI 304)
Rodzaj sterowania	7-segmentowy wyświetlacz LED z przyciskami
Alarm braku zasilania	bezpośrednio po awarii zasilania do 72 godz.
Rodzaj alarmu	optyczny i dźwiękowy
Styk dodatkowy	tak
SmartMonitoring / Rodzaj podłączenia do sieci	tak / SmartCoolingHub
Sposób łączenia z siecią	Możliwość doposażenia
Złącze	RS485
Regulowane półki	4
Materiał półek	ruszty z powłoką z tworzywa sztucznego
Powierzchnia użytkowa półek w mm (SxG)	530 / 650
Maksymalne obciążenie półek	60 kg
Rolki	rolki samonastawne z hamulcem z przodu, rolki z tyłu
Uchwyt	listwa
Przepust czujnika	1 x Ø 7 mm
Rodzaj zamka	mechaniczny
Kierunek otwierania drzwi	prawe przestawne
Waga brutto / netto	160 / 134 kg
Akcesoria	
Półka drucziana szara	7112393
Szyna w kształcie U, prawa	9001761
Szyna w kształcie U, lewa	9001757
Otwieranie pedałem nożnym	9590659
SmartCoolingHub	6125784
Czujnik temperatury produktów	9590407
Zestaw „side-by-side” biały	9901947

1 Mierzone w temperaturze otoczenia +25 °C i ustawieniu temperatury na +5 °C dla chłodziarek i -20 °C dla zamrażarek.

2 Zakres temperatur możliwych do ustawienia działa przy maksymalnej temperaturze otoczenia +30 °C.

3 Gradient zgodnie z normą EN 60068-3: różnica pomiędzy najwyższymi i najniższymi pomiarami średnimi, powiększona o ich rozszerzoną niestabilność w czasie pomiaru.

4 Max. fluktuacja zgodnie z normą EN 60068-3: największa wartość fluktuacji określona w czasie trwania pomiarów.



Nowa generacja urządzeń do zastosowań laboratoryjno-badawczych – nowa definicja bezpieczeństwa

Podczas przechowywania wrażliwych substancji kluczową rolę odgrywa stabilność temperatury. Dotyczy to w szczególności pracy w laboratoriach, gdzie nawet najmniejsze odchylenie, może negatywnie wpłynąć na wynik badań. Dlatego firma Liebherr specjalnie do tych zastosowań opracowała nowe chłodziarki i zamrażarki, które łączą w sobie maksymalną wydajność chłodzenia z optymalną stabilnością temperatury. Innowacyjne zabezpieczenia z monitoringiem i funkcjami alarmowymi zapewniają kompleksową ochronę przy wszelkiego rodzaju usterkach.

Ponadto, kolejna generacja urządzeń ustanawia również nowe rekordy w zakresie efektywności energetycznej i TCO (Total Cost of Ownership). Na następnych stronach prezentujemy najnowszy rezultat prac badawczo-rozwojowych specjalisty w dziedzinie chłodzenia, firmy Liebherr. Oraz korzyści, jakie przyniesie to Twojemu laboratorium.

Przeгляд zalet

Rejestrowanie temperatury min./maks.

Funkcja rejestrowania temperatury min./maks. zapisuje minimalne i maksymalne wartości temperatury wnętrza i pokazuje na wyświetlaczu, czy temperatury przechowywania mieściły się w zakresie tolerancji.

SafetyDevice +2°C

Jeśli z powodu usterki temperatura spadnie poniżej +2°C, kontrolę przejmuje system SafetyDevice. Stabilizuje on temperaturę, aktywuje alarm i chroni zawartość przed zamrożeniem.

Alarm w razie awarii zasilania

W przypadku awarii wbudowany akumulator zapewnia zasilanie potrzebne do sygnalizowania alarmu. Po przywróceniu zasilania wyświetlane są informacje takie jak czas awarii i maksymalna temperatura.

LightAlarm

Przy niekontrolowanym wzroście temperatury lub innych problemach oświetlenie urządzenia zaczyna migać. Dzięki temu szybko widać, że trzeba podjąć działanie.

Przepust na czujniki zewnętrzne

Otwór umożliwia podłączenie osobnego czujnika do kontroli temperatury bez konieczności wiercenia otworów lub przerywania uszczelki drzwi.

Zintegrowany rejestrator danych

Wbudowany rejestrator zapisuje zmierzone temperatury, historię alarmów oraz informacje serwisowe z okresu do pięciu lat. Dane można odczytywać bezpośrednio na urządzeniu przez interfejs USB.



SRFvh 4011 Perfection

Przedstawione wyposażenie zależy od modelu, obowiązują opisy zamieszczone przy danym modelu.



Zamek mechaniczny

Urządzenia profesjonalne Liebherr są wyposażone w zamek mechaniczny i dwa klucze. Dzięki temu można mieć pewność, że nikt nie będzie mieć dostępu do cennych i wrażliwych materiałów.

SmartMonitoring

Oparte na chmurze, cyfrowe rozwiązanie nieustannie kontroluje i dokumentuje temperatury, niezwłocznie powiadamiając poprzez pocztę elektroniczną, SMS lub połączenie głosowe w razie odchyień.

Wbudowany interfejs WiFi/LAN

Dzięki wbudowanemu interfejsowi WiFi/LAN można bez wysiłku połączyć urządzenia z systemem SmartMonitoring firmy Liebherr lub podłączyć je do innych lokalnych systemów.

Łatwe do czyszczenia wnętrze

Bezspoinowe wnętrze jest wykonane w jednym kawałku z solidnego i bezzapachowego polistyrenu, który w pełni nadaje się do recyklingu. Dzięki temu czyszczenie dużych powierzchni jest szybkie i łatwe.



Wymienialna uszczelka

Oszczędzaj czas i pieniądze: wkładane uszczelki drzwi Liebherr można wymienić bez najmniejszego problemu. Uszkodzone uszczelki można wymienić samodzielnie bez użycia narzędzi.



Drzwi z samoczynnym zamykaniem < 90°

Aby ułatwić załadunek i wyładunek oraz czyszczenie, drzwi urządzenia pozostają otwarte od kąta otwarcia około 90°, przy mniejszym kącie zamykają się samoczynnie, gwarantując pełne bezpieczeństwo.

Najwyższa jakość



Antybakteryjny uchwyt z mechanizmem otwierającym

Korzysc dla użytkowników, ale postrach dla zarazków: Mechanizm klamki easy-turn sprawia, że otwieranie drzwi nie wymaga wysiłku. Zawiera specjalne substancje antybakteryjne, które redukują bakterie nawet o 99,99%*. Regularna i czasochłonna dezynfekcja nie jest konieczna. Dzięki temu urządzenie jest niesamowicie bezpieczne, nawet jeśli ma do niego dostęp wiele osób.

*Według ISO 22196:2011



Półka z ogranicznikiem

Zabezpieczone przed korozją półki druciane z powlekanej stali gwarantują stabilne ułożenie, ciągłą cyrkulację powietrza i tym samym stabilność temperatury. Ogranicznik zapobiega przypadkowemu wypadnięciu.



Ultra Efficient

Ultra-efficient

Energooszczędne lodówki i zamrażarki pomagają przy stale rosnących cenach energii elektrycznej. Firma Liebherr wykorzystuje pełen potencjał energooszczędności każdego podzespołu – od sprężarki, poprzez uszczelki, aż po oświetlenie i układy elektroniczne. Na przykładzie ultrawydajnych urządzeń z serii Perfection widać, jak pozytywnie wpływa to na ogólne koszty eksploatacji.



Stabilna temperatura $\pm 3^{\circ}\text{C}$

Utrzymanie jakości wrażliwych substancji jest możliwe tylko przy znikomych wahaniami temperatury. Chłodziarki Liebherr dopuszczają maksymalne odchylenie od ustawionej temperatury na poziomie $\pm 3^{\circ}\text{C}$. W ten sposób zapewniają nie tylko odpowiednie warunki do przechowywania, lecz również chronią ich zawartość.



Zgodność z normą DIN 13277

Chłodziarki laboratoryjne i apteczne Liebherr mają wszystkie niezbędne właściwości i spełniają wszystkie kryteria, by móc w pełni sprostać normie DIN 13277. W normie DIN 13277 określono wymagania i wytyczne w zakresie kontroli chłodziarek i zamrażarek do zastosowań laboratoryjnych i przechowywania leków.



Norma IEC 61010-2-011

Zaprojektowane specjalnie do przechowywania wrażliwych na temperatury produktów chłodziarki i zamrażarki Liebherr są zgodne z normą bezpieczeństwa CE. Dzięki temu spełnione są wszystkie mechaniczne i elektryczne wymagania dotyczące bezszkodowej pracy – a Ty i Twoi pracownicy jesteście zawsze po bezpiecznej stronie.

Pionowe oświetlenie LED

Pionowe oświetlenie LED zapewnia optymalne oświetlenie wnętrza na całej wysokości urządzenia. Dzięki doskonałej widoczności na wszystkich poziomach można szybko odszukać potrzebną substancję i zamknąć drzwi, a temperatura wnętrza pozostaje stabilna. Pozwala to uniknąć uciążliwego szukania – a także zaoszczędzić na kosztach energii.

Chłodziarki laboratoryjne z wnętrzem z tworzywa sztucznego



SRFVh 5511

Perfection

Pojemność brutto / netto	588 / 440 l
Wymiary zewnętrzne w mm (S / G / W)	747 / 769 / 1793
Wymiary wewnętrzne w mm (S / G / W)	606 / 536 / 1460
Zużycie energii w ciągu 365 dni ¹	360 kWh
Temperatura otoczenia	+10 °C do +35 °C
Oddawanie ciepła	475 kJ/h
Czynnik chłodniczy	R 600a
Poziom szumu	49 dB(A)
Napięcie / częstotliwość	220 - 240V~ / 50 Hz
Moc znamionowa / Pobór mocy (Watt)	2,0 A / 190 W
Układ chłodzenia / Metoda odszraniania	dynamiczny / odszranianie automatyczne
Zakres temperatury	+3 °C do +16 °C
Gradient ² / max. Fluktuacja ³	3,3 °C / 2,0 °C
Materiał obudowy / kolor	stal / biały
Materiał drzwi	szkło
Materiał wnętrza	tworzywo sztuczne w kolorze białym
Rodzaj sterowania	Wyswietlacz kolorowy 2,4", Touch & Swipe
Alarm braku zasilania	bezpośrednio po awarii zasilania do min. 12 godz.
Rodzaj alarmu	optyczny i dźwiękowy
Styk dodatkowy	tak
SmartMonitoring / Rodzaj podłączenia do sieci	tak / SmartModule
Sposób łączenia z siecią	Zintegrowane, wyjmowane
Złącze	WLAN/LAN
Rejestrator	Zintegrowany, złącze USB
Oświetlenie wewnętrzne	Stupek świetlny LED z lewej strony, włączany oddzielnie
Regulowane półki / Materiał półek	5 / ruszty z powłoką z tworzywa sztucznego
Powierzchnia użytkowa półek w mm (SxG)	600 / 536
Maksymalne obciążenie półek / urządzenie	60 kg / 300 kg
Rolki	rolki samonastawne z hamulcem z przodu, rolki z tyłu
Uchwyt	Antybakteryjny uchwyt z mechanizmem otwierającym
Przepust czujnika	1 x Ø 10 mm
DIN 13277	tak
Rodzaj zamka / Kierunek otwierania drzwi	mechaniczny / prawe przestawne
Waga brutto / netto	111 / 98 kg
Akcesoria	
Półka druciana biała	7113310
Półka druciana biała	7113314
Półka szklana	9291929
Listwa na etykiety	7435210
Kółka Ø 80 mm	9086926
Nóżki 90-120 mm / 150-180 mm	9080022 / 9086924
Dodatkowe zamki (do 5 różnych kombinacji)	na zamówienie
Zestaw „side-by-side” biały	9017739



SRFVh 5501

Perfection

Pojemność brutto / netto	558 / 441 l
Wymiary zewnętrzne w mm (S / G / W)	747 / 769 / 1793
Wymiary wewnętrzne w mm (S / G / W)	606 / 536 / 1460
Zużycie energii w ciągu 365 dni ¹	171 kWh
Temperatura otoczenia	+10 °C do +35 °C
Oddawanie ciepła	246 kJ/h
Czynnik chłodniczy	R 600a
Poziom szumu	49 dB(A)
Napięcie / częstotliwość	220 - 240V~ / 50 Hz
Moc znamionowa / Pobór mocy (Watt)	2,0 A / 190 W
Układ chłodzenia / Metoda odszraniania	dynamiczny / odszranianie automatyczne
Zakres temperatury	+3 °C do +16 °C
Gradient ² / max. Fluktuacja ³	2,2 °C / 1,7 °C
Materiał obudowy / kolor	stal / biały
Materiał drzwi	Drzwi pełne
Materiał wnętrza	tworzywo sztuczne w kolorze białym
Rodzaj sterowania	Wyswietlacz kolorowy 2,4", Touch & Swipe
Alarm braku zasilania	bezpośrednio po awarii zasilania do min. 12 godz.
Rodzaj alarmu	optyczny i dźwiękowy
Styk dodatkowy	tak
SmartMonitoring / Rodzaj podłączenia do sieci	tak / SmartModule
Sposób łączenia z siecią	Zintegrowane, wyjmowane
Złącze	WLAN/LAN
Rejestrator	Zintegrowany, złącze USB
Oświetlenie wewnętrzne	Stupek świetlny LED z lewej strony
Regulowane półki / Materiał półek	5 / ruszty z powłoką z tworzywa sztucznego
Powierzchnia użytkowa półek w mm (SxG)	600 / 536
Maksymalne obciążenie półek / urządzenie	60 kg / 300 kg
Rolki	rolki samonastawne z hamulcem z przodu, rolki z tyłu
Uchwyt	Antybakteryjny uchwyt z mechanizmem otwierającym
Przepust czujnika	1 x Ø 10 mm
DIN 13277	tak
Rodzaj zamka / Kierunek otwierania drzwi	mechaniczny / prawe przestawne
Waga brutto / netto	94 / 80 kg
Akcesoria	
Półka druciana biała	7113310
Półka druciana biała	7113314
Półka szklana	9291929
Listwa na etykiety	7435210
Kółka Ø 80 mm	9086926
Nóżki 90-120 mm / 150-180 mm	9080022 / 9086924
Dodatkowe zamki (do 5 różnych kombinacji)	na zamówienie
Zestaw „side-by-side” biały	9017739

Chłodziarki laboratoryjne z wnętrzem z tworzywa sztucznego



SRFVh 4011

Perfection

Pojemność brutto / netto	420 / 297 l
Wymiary zewnętrzne w mm (S / G / W)	597 / 654 / 1884
Wymiary wewnętrzne w mm (S / G / W)	460 / 423 / 1660
Zużycie energii w ciągu 365 dni ¹	389 kWh
Temperatura otoczenia	+10 °C do +35 °C
Oddawanie ciepła	463 kJ/h
Czynnik chłodniczy	R 600a
Poziom szumu	49 dB(A)
Napięcie / częstotliwość	220 - 240V~ / 50 Hz
Moc znamionowa / Pobór mocy (Watt)	2,0 A / 180 W
Układ chłodzenia / Metoda odszraniania	dynamiczny / odszranianie automatyczne
Zakres temperatury	+3 °C do +16 °C
Gradient ² / max. Fluktuacja ³	3,0 °C / 2,4 °C
Materiał obudowy / kolor	stal / biały
Materiał drzwi	szkło
Materiał wnętrza	tworzywo sztuczne w kolorze białym
Rodzaj sterowania	Wyswietlacz kolorowy 2,4", Touch & Swipe
Alarm braku zasilania	bezpośrednio po awarii zasilania do min. 12 godz.
Rodzaj alarmu	optyczny i dźwiękowy
Styk dodatkowy	tak
SmartMonitoring / Rodzaj podłączenia do sieci	tak / SmartModule
Sposób łączenia z siecią	Zintegrowane, wyjmowane
Złącze	WLAN/LAN
Rejestrator	Zintegrowany, złącze USB
Oświetlenie wewnętrzne	Stupek świetlny LED z lewej strony, włączany oddzielnie
Regulowane półki / Materiał półek	5 / ruszty z powłoką z tworzywa sztucznego
Powierzchnia użytkowa półek w mm (SxG)	460 / 423
Maksymalne obciążenie półek / urządzenie	45 kg / 225 kg
Uchwyt	Antybakteryjny uchwyt z mechanizmem otwierającym
Przepust czujnika	1 x Ø 10 mm
DIN 13277	tak
Rodzaj zamka / Kierunek otwierania drzwi	mechaniczny / prawe przestawne
Waga brutto / netto	87 / 80 kg
Akcesoria	
Półka druciana biała	7113308
Półka druciana biała	7113312
Półka szklana	9293493
Półka z blachy perforowanej, biała	9029022
Listwa na etykiety	7435208
Kółka Ø 80 mm / Ø 100 mm	
Nóżki 90-120 mm / 150-180 mm	9080022 / 9086924
Dodatkowe zamki (do 5 różnych kombinacji)	na zamówienie
Zestaw „side-by-side” biały	9006786



SRFVh 4001

Perfection

Pojemność brutto / netto	394 / 298 l
Wymiary zewnętrzne w mm (S / G / W)	597 / 654 / 1884
Wymiary wewnętrzne w mm (S / G / W)	460 / 423 / 1660
Zużycie energii w ciągu 365 dni ¹	172 kWh
Temperatura otoczenia	+10 °C do +35 °C
Oddawanie ciepła	250 kJ/h
Czynnik chłodniczy	R 600a
Poziom szumu	49 dB(A)
Napięcie / częstotliwość	220 - 240V~ / 50 Hz
Moc znamionowa / Pobór mocy (Watt)	2,0 A / 180 W
Układ chłodzenia / Metoda odszraniania	dynamiczny / odszranianie automatyczne
Zakres temperatury	+3 °C do +16 °C
Gradient ² / max. Fluktuacja ³	2,4 °C / 2,2 °C
Materiał obudowy / kolor	stal / biały
Materiał drzwi	Drzwi pełne
Materiał wnętrza	tworzywo sztuczne w kolorze białym
Rodzaj sterowania	Wyswietlacz kolorowy 2,4", Touch & Swipe
Alarm braku zasilania	bezpośrednio po awarii zasilania do min. 12 godz.
Rodzaj alarmu	optyczny i dźwiękowy
Styk dodatkowy	tak
SmartMonitoring / Rodzaj podłączenia do sieci	tak / SmartModule
Sposób łączenia z siecią	Zintegrowane, wyjmowane
Złącze	WLAN/LAN
Rejestrator	Zintegrowany, złącze USB
Oświetlenie wewnętrzne	Stupek świetlny LED z lewej strony
Regulowane półki / Materiał półek	5 / ruszty z powłoką z tworzywa sztucznego
Powierzchnia użytkowa półek w mm (SxG)	460 / 423
Maksymalne obciążenie półek / urządzenie	45 kg / 225 kg
Uchwyt	Antybakteryjny uchwyt z mechanizmem otwierającym
Przepust czujnika	1 x Ø 10 mm
DIN 13277	tak
Rodzaj zamka / Kierunek otwierania drzwi	mechaniczny / prawe przestawne
Waga brutto / netto	71 / 65 kg
Akcesoria	
Półka druciana biała	7113308
Półka druciana biała	7113312
Półka szklana	9293493
Półka z blachy perforowanej, biała	9029022
Listwa na etykiety	7435208
Kółka Ø 80 mm / Ø 100 mm	9086926 / 9080023
Nóżki 90-120 mm / 150-180 mm	9080022 / 9086924
Dodatkowe zamki (do 5 różnych kombinacji)	na zamówienie
Zestaw „side-by-side” biały	9006786

Najwyższa jakość



Frontowe oświetlenie LED

Nawet w ciemnym otoczeniu oświetlenie frontowe LED zapewnia dobrą widoczność szuflad. Dzięki doskonałej widoczności można szybko znaleźć potrzebną substancję i zamknąć drzwi, a temperatura wnętrza pozostaje stabilna. Zapewnia to niskie zużycie energii i niskie koszty.

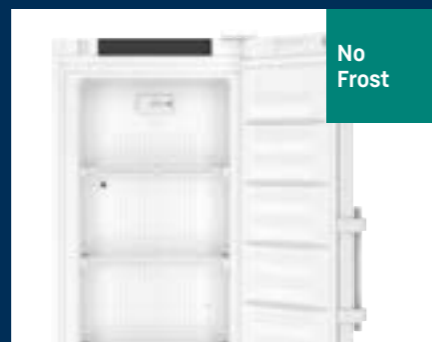

Technologia NoFrost

Profesjonalne urządzenia laboratoryjne firmy Liebherr nie wymagają ręcznego rozmrażania. Pojawiającą się wilgoć niweluje chłodzenie powietrzem obiegowym, a inicjowane według potrzeb fazy rozmrażania usuwają z wnętrza ostatnie resztki wilgoci – zapewnia to wygodne, bezpieczne i wolne od lodu przechowywanie.



Ultra-efficient

Energooszczędne lodówki i zamrażarki pomagają przy stale rosnących cenach energii elektrycznej. Firma Liebherr wykorzystuje pełen potencjał energooszczędności każdego podzespołu – od spreżarki, poprzez uszczelki, aż po oświetlenie i układy elektroniczne. Na przykładzie ultrawydajnych urządzeń z serii Perfection widac, jak pozytywnie wpływa to na ogólne koszty eksploatacji.



Stabilna temperatura ±5°C

Wrażliwe substancje nie wytrzymują dużych odchyłeń od ustawionej temperatury przechowywania. Zamrażarki Liebherr gwarantują niewielkie wahania temperatury w zakresie maksymalnie ±5°C. Dzięki temu cenna zawartość jest optymalnie zabezpieczona przed stratami i utratą jakości.



Zgodność z normą DIN 13277

Chłodziarki laboratoryjne i apteczne Liebherr mają wszystkie niezbędne właściwości i spełniają wszystkie kryteria, by móc w pełni sprostać normie DIN 13277. W normie DIN 13277 określono wymagania i wytyczne w zakresie kontroli chłodziarek i zamrażarek do zastosowań laboratoryjnych i przechowywania leków.



Norma IEC 61010-2-011

Zaprojektowane specjalnie do przechowywania wrażliwych na temperatury produktów chłodziarki i zamrażarki Liebherr są zgodne z normą bezpieczeństwa CE. Dzięki temu spełnione są wszystkie mechaniczne i elektryczne wymagania dotyczące bezszkodowej pracy – a Ty i Twoi pracownicy jesteście zawsze po bezpiecznej stronie.



SFFvh 5501

Perfection

Pojemność brutto / netto	472 / 257 l
Wymiary zewnętrzne w mm (S / G / W)	747 / 769 / 1793
Wymiary wewnętrzne w mm (S / G / W)	603 / 510 / 1118
Zużycie energii w ciągu 365 dni ¹	540 kWh
Temperatura otoczenia	+10°C do +35°C
Oddawanie ciepła	725 kJ/h
Czynnik chłodniczy	R 290
Poziom szumu	55 dB(A)
Napięcie / częstotliwość	220 - 240V~ / 50 Hz
Moc znamionowa / Pobór mocy (Watt)	2,0 A / 250 W
Układ chłodzenia / Metoda odszraniania	dynamiczny / odszranianie automatyczne
Zakres temperatury	-9°C do -35°C ²
Gradient ³ / max. Fluktuacja ⁴	5,5°C / 4,4°C
Materiał obudowy / kolor	stal / biały
Materiał drzwi	Drzwi pełne
Materiał wnętrza	tworzywo sztuczne w kolorze białym
Rodzaj sterowania	Wyswietlacz kolorowy 2,4", Touch & Swipe
Alarm braku zasilania	bezpośrednio po awarii zasilania do min. 12 godz.
Rodzaj alarmu	optyczny i dźwiękowy
Styk dodatkowy	tak
SmartMonitoring / Rodzaj podłączenia do sieci	tak / SmartModule
Sposób łączenia z siecią / Złącze	Zintegrowane, wymiowane / WLAN/LAN
Rejestrator	Zintegrowany, złącze USB
Oświetlenie wewnętrzne	LED
Regulowane półki / Materiał półek	4 / ruszty z powłoką z tworzywa sztucznego
Powierzchnia użytkowa półek w mm (SxG)	600 / 510
Maksymalne obciążenie półek / urządzenie	60 kg / 300 kg
Rolki	rolki samonastawne z hamulcem z przodu, rolki z tyłu
Szuflady / Ilość koszy	6 / 2
Uchwyt	Antybakteryjny uchwyt z mechanizmem otwierającym
Przepust czujnika	1 x Ø 10 mm
DIN 13277	tak
Rodzaj zamka / Kierunek otwierania drzwi	mechaniczny / prawe przestawne
Waga brutto / netto	113 / 104 kg

Akcesoria

Półka drucziana biała	7112590
Półka drucziana biała	7112594
Długi kosz	9141791
Kółka Ø 80 mm / Ø 100 mm	9086926 / -
Nóżki 90-120 mm / 150-180 mm	9080022 / 9086924
Dodatkowe zamki (do 5 różnych kombinacji)	na zamówienie
Zestaw „side-by-side” biały	9017739
Sonda temperatury (PT 1000)	6942678

¹ Mierzone w temperaturze otoczenia +25°C i ustawieniu temperatury na +5°C dla chłodziarek i -20°C dla zamrażarek.

² Zakres temperatur możliwych do ustawienia działa przy maksymalnej temperaturze otoczenia +30°C.

³ Gradient zgodnie z normą EN 60068-3: różnica pomiędzy najwyższymi i najniższymi pomiarami średnimi, powiększona o ich rozszerzoną niestabilność w czasie pomiaru.

⁴ Max. fluktuacja zgodnie z normą EN 60068-3: największa wartość fluktuacji określona w czasie trwania pomiarów.



SFFvh 4001

Perfection

Pojemność brutto / netto	273 / 174 l
Wymiary zewnętrzne w mm (S / G / W)	597 / 654 / 1884
Wymiary wewnętrzne w mm (S / G / W)	420 / 400 / 1400
Zużycie energii w ciągu 365 dni ¹	292 kWh
Temperatura otoczenia	+10°C do +35°C
Oddawanie ciepła	479 kJ/h
Czynnik chłodniczy	R 600a
Poziom szumu	46 dB(A)
Napięcie / częstotliwość	220 - 240V~ / 50 Hz
Moc znamionowa / Pobór mocy (Watt)	2,0 A / 230 W
Układ chłodzenia / Metoda odszraniania	dynamiczny / odszranianie automatyczne
Zakres temperatury	-9°C do -35°C ²
Gradient ³ / max. Fluktuacja ⁴	6,9°C / 6,4°C
Materiał obudowy / kolor	stal / biały
Materiał drzwi	Drzwi pełne
Materiał wnętrza	tworzywo sztuczne w kolorze białym
Rodzaj sterowania	Wyswietlacz kolorowy 2,4", Touch & Swipe
Alarm braku zasilania	bezpośrednio po awarii zasilania do min. 12 godz.
Rodzaj alarmu	optyczny i dźwiękowy
Styk dodatkowy	tak
SmartMonitoring / Rodzaj podłączenia do sieci	tak / SmartModule
Sposób łączenia z siecią / Złącze	Zintegrowane, wymiowane / WLAN/LAN
Rejestrator	Zintegrowany, złącze USB
Oświetlenie wewnętrzne	LED
Regulowane półki / Materiał półek	5 / ruszty z powłoką z tworzywa sztucznego
Powierzchnia użytkowa półek w mm (SxG)	420 / 400
Maksymalne obciążenie półek / urządzenie	45 kg / 315 kg
Rolki	6 / -
Szuflady / Ilość koszy	6 / -
Uchwyt	Antybakteryjny uchwyt z mechanizmem otwierającym
Przepust czujnika	1 x Ø 10 mm
DIN 13277	tak
Rodzaj zamka / Kierunek otwierania drzwi	mechaniczny / prawe przestawne
Waga brutto / netto	86 / 81 kg

Akcesoria

Półka drucziana biała	7113416
Półka drucziana biała	7112594
Długi kosz	9141791
Kółka Ø 80 mm / Ø 100 mm	9086926 / 9080023
Nóżki 90-120 mm / 150-180 mm	9080022 / 9086924
Dodatkowe zamki (do 5 różnych kombinacji)	na zamówienie
Zestaw „side-by-side” biały	9006786
Sonda temperatury (PT 1000)	6942678

New



SFFsg 5501
Performance

Pojemność brutto / netto	499 / 394 l
Wymiary zewnętrzne w mm (S / G / W)	747 / 769 / 1684
Wymiary wewnętrzne w mm (S / G / W)	588 / 523 / 1388
Zużycie energii w ciągu 365 dni ¹	501 kWh
Temperatura otoczenia	+10 °C do +35 °C
Oddawanie ciepła	713 kJ/h
Czynnik chłodniczy	R 290
Poziom szumu	49 dB(A)
Napięcie / częstotliwość	220 - 240V~ / 50 Hz
Moc znamionowa	2,0 A
Pobór mocy (Watt)	240 W
Układ chłodzenia / Metoda odszraniania	statyczny / odszranianie ręczne
Zakres temperatury	-9 °C do -30 °C
Gradient ² / max. Fluktuacja ³	6,0 °C / 2,9 °C
Materiał obudowy / kolor	stal / biały
Materiał drzwi	Drzwi pełne
Materiał wnętrza	tworzywo sztuczne w kolorze białym
Rodzaj sterowania	Wyświetlacz monochromatyczny z przyciskami dotykowymi
Alarm braku zasilania	po przywróceniu zasilania
Rodzaj alarmu	optyczny i dźwiękowy
Styk dodatkowy	tak
SmartMonitoring / Rodzaj podłączenia do sieci	tak / SmartModule
Sposób łączenia z siecią	Możliwość doposażenia
Złącze	WLAN/LAN (opcjonalnie)
Ilość półek	4
Materiał półek	ruszty z powłoką z tworzywa sztucznego
Powierzchnia użytkowa półek w mm (SxG)	580 / 523
Maksymalne obciążenie półek / urządzenie	60 kg / 300 kg
Szuflady	
Ilość koszy	
Uchwyt	Antybakteryjny uchwyt z mechanizmem otwierającym
Przepust czujnika	1 x Ø 10 mm
Rodzaj zamka	mechaniczny
Kierunek otwierania drzwi	prawe przestawne
Waga brutto / netto	94 / 80 kg
Akcesoria	
Półka szklana / Szuflada	9293495 / 9797881
Kosz krótki / Długi kosz	9141004 / 9141791
Kółka Ø 80 mm / Ø 100 mm	9086926 / 9080023
Nóżki 90-120 mm / 150-180 mm	9080022 / 9086924
Dodatkowe zamki (do 5 różnych kombinacji)	na zamówienie
Zestaw „side-by-side” biały	9017739
SmartModule	6145269



New

SFFsg 5501, wersja 740
Performance

Pojemność brutto / netto	499 / 394 l
Wymiary zewnętrzne w mm (S / G / W)	747 / 769 / 1684
Wymiary wewnętrzne w mm (S / G / W)	588 / 523 / 1388
Zużycie energii w ciągu 365 dni ¹	501 kWh
Temperatura otoczenia	+10 °C do +35 °C
Oddawanie ciepła	713 kJ/h
Czynnik chłodniczy	R 290
Poziom szumu	49 dB(A)
Napięcie / częstotliwość	220 - 240V~ / 50 Hz
Moc znamionowa	2,0 A
Pobór mocy (Watt)	240 W
Układ chłodzenia / Metoda odszraniania	statyczny / odszranianie ręczne
Zakres temperatury	-9 °C do -30 °C
Gradient ² / max. Fluktuacja ³	6,0 °C / 2,9 °C
Materiał obudowy / kolor	stal / biały
Materiał drzwi	Drzwi pełne
Materiał wnętrza	tworzywo sztuczne w kolorze białym
Rodzaj sterowania	Wyświetlacz monochromatyczny z przyciskami dotykowymi
Alarm braku zasilania	po przywróceniu zasilania
Rodzaj alarmu	optyczny i dźwiękowy
Styk dodatkowy	tak
SmartMonitoring / Rodzaj podłączenia do sieci	tak / SmartModule
Sposób łączenia z siecią	Możliwość doposażenia
Złącze	WLAN/LAN (opcjonalnie)
Ilość półek	4
Materiał półek	ruszty z powłoką z tworzywa sztucznego
Powierzchnia użytkowa półek w mm (SxG)	580 / 523
Maksymalne obciążenie półek / urządzenie	60 kg / 300 kg
Szuflady	8
Ilość koszy	2
Uchwyt	Antybakteryjny uchwyt z mechanizmem otwierającym
Przepust czujnika	1 x Ø 10 mm
Rodzaj zamka	mechaniczny
Kierunek otwierania drzwi	prawe przestawne
Waga brutto / netto	106 / 80 kg
Akcesoria	
Półka szklana / Szuflada	9293495 / -
Kosz krótki / Długi kosz	
Kółka Ø 80 mm / Ø 100 mm	9086926 / 9080023
Nóżki 90-120 mm / 150-180 mm	9080022 / 9086924
Dodatkowe zamki (do 5 różnych kombinacji)	na zamówienie
Zestaw „side-by-side” biały	9017739
SmartModule	6145269



SFFsg 4001
Performance

Pojemność brutto / netto	316 / 242 l
Wymiary zewnętrzne w mm (S / G / W)	597 / 654 / 1884
Wymiary wewnętrzne w mm (S / G / W)	403 / 408 / 1588
Zużycie energii w ciągu 365 dni ¹	385 kWh
Temperatura otoczenia	+10 °C do +35 °C
Oddawanie ciepła	529 kJ/h
Czynnik chłodniczy	R 290
Poziom szumu	49 dB(A)
Napięcie / częstotliwość	220 - 240V~ / 50 Hz
Moc znamionowa	2,0 A
Pobór mocy (Watt)	220 W
Układ chłodzenia / Metoda odszraniania	statyczny / odszranianie ręczne
Zakres temperatury	-9 °C do -30 °C
Gradient ² / max. Fluktuacja ³	5,7 °C / 2,5 °C
Materiał obudowy / kolor	stal / biały
Materiał drzwi	Drzwi pełne
Materiał wnętrza	tworzywo sztuczne w kolorze białym
Rodzaj sterowania	Wyświetlacz monochromatyczny z przyciskami dotykowymi
Alarm braku zasilania	po przywróceniu zasilania
Rodzaj alarmu	optyczny i dźwiękowy
Styk dodatkowy	tak
SmartMonitoring / Rodzaj podłączenia do sieci	tak / SmartModule
Sposób łączenia z siecią	Możliwość doposażenia
Złącze	WLAN/LAN (opcjonalnie)
Ilość półek	5
Materiał półek	ruszty z powłoką z tworzywa sztucznego
Powierzchnia użytkowa półek w mm (SxG)	400 / 408
Maksymalne obciążenie półek / urządzenie	45 kg / 270 kg
Szuflady	
Ilość koszy	
Uchwyt	Antybakteryjny uchwyt z mechanizmem otwierającym
Przepust czujnika	1 x Ø 10 mm
Rodzaj zamka	mechaniczny
Kierunek otwierania drzwi	prawe przestawne
Waga brutto / netto	82 / 77 kg
Akcesoria	
Półka szklana / Szuflada	9293499
Kółka Ø 80 mm / Ø 100 mm	9086926 / 9080023
Nóżki 90-120 mm / 150-180 mm	9080022 / 9086924
Dodatkowe zamki (do 5 różnych kombinacji)	na zamówienie
Zestaw „side-by-side” biały	9006786
SmartModule	6145269



New

SFFsg 4001, wersja 740
Performance

Pojemność brutto / netto	316 / 190 l
Wymiary zewnętrzne w mm (S / G / W)	597 / 654 / 1884
Wymiary wewnętrzne w mm (S / G / W)	403 / 408 / 1588
Zużycie energii w ciągu 365 dni ¹	385 kWh
Temperatura otoczenia	+10 °C do +35 °C
Oddawanie ciepła	529 kJ/h
Czynnik chłodniczy	R 290
Poziom szumu	49 dB(A)
Napięcie / częstotliwość	220 - 240V~ / 50 Hz
Moc znamionowa	2,0 A
Pobór mocy (Watt)	220 W
Układ chłodzenia / Metoda odszraniania	statyczny / odszranianie ręczne
Zakres temperatury	-9 °C do -30 °C
Gradient ² / max. Fluktuacja ³	5,7 °C / 2,5 °C
Materiał obudowy / kolor	stal / biały
Materiał drzwi	Drzwi pełne
Materiał wnętrza	tworzywo sztuczne w kolorze białym
Rodzaj sterowania	Wyświetlacz monochromatyczny z przyciskami dotykowymi
Alarm braku zasilania	po przywróceniu zasilania
Rodzaj alarmu	optyczny i dźwiękowy
Styk dodatkowy	tak
SmartMonitoring / Rodzaj podłączenia do sieci	tak / SmartModule
Sposób łączenia z siecią	Możliwość doposażenia
Złącze	WLAN/LAN (opcjonalnie)
Ilość półek	5
Materiał półek	ruszty z powłoką z tworzywa sztucznego
Powierzchnia użytkowa półek w mm (SxG)	400 / 408
Maksymalne obciążenie półek / urządzenie	45 kg / 270 kg
Szuflady	6
Ilość koszy	
Uchwyt	Antybakteryjny uchwyt z mechanizmem otwierającym
Przepust czujnika	1 x Ø 10 mm
Rodzaj zamka	mechaniczny
Kierunek otwierania drzwi	prawe przestawne
Waga brutto / netto	88 / 77 kg
Akcesoria	
Półka szklana / Szuflada	9293499
Kosz krótki / Długi kosz	
Kółka Ø 80 mm / Ø 100 mm	9086926 / 9080023
Nóżki 90-120 mm / 150-180 mm	9080022 / 9086924
Dodatkowe zamki (do 5 różnych kombinacji)	na zamówienie
Zestaw „side-by-side” biały	9006786
SmartModule	6145269

Chłodziarki laboratoryjne z wnętrzem z tworzywa sztucznego



LKUv 1613

MediLine

Pojemność brutto / netto	152 / 132 l
Wymiary zewnętrzne w mm (S / G / W)	601 / 618 / 820
Wymiary wewnętrzne w mm (S / G / W)	440 / 435 / 670
Zużycie energii w ciągu 365 dni ¹	369 kWh
Temperatura otoczenia	+10 °C do +35 °C
Oddawanie ciepła	480 kJ/h
Czynnik chłodniczy	R 600a
Poziom szumu	47 dB(A)
Napięcie / częstotliwość	220 - 240V~ / 50 Hz
Moc znamionowa	1,0 A
Pobór mocy (Watt)	130 W
Układ chłodzenia	dynamiczny
Metoda odszraniania	odszeranie automatyczne
Zakres temperatury	+3 °C do +16 °C
Gradient ² / max. Fluktuacja ³	5,1 °C / 4,9 °C
Materiał obudowy / kolor	stal / biały
Materiał drzwi	drzwi ze szkła izolacyjnego
Materiał wnętrza	tworzywo sztuczne w kolorze białym
Rodzaj sterowania	7-segmentowy wyświetlacz LED z przyciskami
Alarm braku zasilania	po przywróceniu zasilania
Rodzaj alarmu	optyczny i dźwiękowy
Styk dodatkowy	tak
SmartMonitoring	tak
Rodzaj podłączenia do sieci	SmartCoolingHub
Sposób łączenia z siecią	Możliwość doposażenia
Złącze	RS485
Oświetlenie wewnętrzne	Oświetlenie górne LED, włączane oddzielnie
Regulowane półki	3
Materiał półek	ruszty z powłoką z tworzywa sztucznego
Powierzchnia użytkowa półek w mm (SxG)	440 / 420
Maksymalne obciążenie półek	45 kg
Uchwyt	uchwyt drążkowy z wbudowaną mechaniką otwierania drzwi
Przepust czujnika	1 x Ø 10 mm
Rodzaj zamka	mechaniczny
Kierunek otwierania drzwi	prawe przestawne
Waga brutto / netto	45 / 43 kg
Akcesoria	
Półka druciana biała	7113333
Ramy łączeniowe, białe	9592697
Szyna rolkowa	9590521
Ostona parownika, biała	9590523
SmartCoolingHub	6125784
Dodatkowe zamki (do 10 różnych kombinacji)	na zamówienie



LKUv 1610

MediLine

Pojemność brutto / netto	142 / 133 l
Wymiary zewnętrzne w mm (S / G / W)	601 / 618 / 820
Wymiary wewnętrzne w mm (S / G / W)	440 / 435 / 670
Zużycie energii w ciągu 365 dni ¹	273 kWh
Temperatura otoczenia	+10 °C do +35 °C
Oddawanie ciepła	200 kJ/h
Czynnik chłodniczy	R 600a
Poziom szumu	47 dB(A)
Napięcie / częstotliwość	220 - 240V~ / 50 Hz
Moc znamionowa	1,0 A
Pobór mocy (Watt)	100 W
Układ chłodzenia	dynamiczny
Metoda odszraniania	odszeranie automatyczne
Zakres temperatury	+3 °C do +16 °C
Gradient ² / max. Fluktuacja ³	4,3 °C / 4,6 °C
Materiał obudowy / kolor	stal / biały
Materiał drzwi	stal
Materiał wnętrza	tworzywo sztuczne w kolorze białym
Rodzaj sterowania	7-segmentowy wyświetlacz LED z przyciskami
Alarm braku zasilania	po przywróceniu zasilania
Rodzaj alarmu	optyczny i dźwiękowy
Styk dodatkowy	tak
SmartMonitoring	tak
Rodzaj podłączenia do sieci	SmartCoolingHub
Sposób łączenia z siecią	Możliwość doposażenia
Złącze	RS485
Oświetlenie wewnętrzne	
Regulowane półki	3
Materiał półek	ruszty z powłoką z tworzywa sztucznego
Powierzchnia użytkowa półek w mm (SxG)	440 / 420
Maksymalne obciążenie półek	45 kg
Uchwyt	uchwyt drążkowy z wbudowaną mechaniką otwierania drzwi
Przepust czujnika	1 x Ø 10 mm
Rodzaj zamka	mechaniczny
Kierunek otwierania drzwi	prawe przestawne
Waga brutto / netto	39 / 36 kg
Akcesoria	
Półka druciana biała	7113333
Ramy łączeniowe, białe	9592697
Szyna rolkowa	9590521
Ostona parownika, biała	9590523
SmartCoolingHub	6125784
Dodatkowe zamki (do 10 różnych kombinacji)	na zamówienie

Chłodziarko-zamrażarko laboratoryjne z wnętrzem z tworzywa sztucznego



SCFvh 4032

Perfection

Pojemność brutto / netto	chłodziarka	284 / 206 l
Pojemność brutto / netto	zamrażarka	112 / 58 l
Wymiary zewnętrzne w mm (S / G / W)		597 / 654 / 2044
Wymiary wewnętrzne w mm (S / G / W)	chłodziarka	460 / 423 / 1037
Wymiary wewnętrzne w mm (S / G / W)	zamrażarka	406 / 292 / 595
Zużycie energii w ciągu 365 dni ¹		409 kWh
Temperatura otoczenia		+10 °C do +35 °C
Oddawanie ciepła		380 kJ/h
Czynnik chłodniczy		R 600a
Poziom szumu		48 dB(A)
Napięcie / częstotliwość		220 - 240V~ / 50/60 Hz
Moc znamionowa / Pobór mocy (Watt)		2,0 A / 160 W
Układ chłodzenia	chłodzi. / zamrażarka	dynamiczny / dynamiczny
Metoda odszraniania	chłodzi. / zamrażarka	odszeranie automatyczne / odszeranie automatyczne
Zakres temperatury	chłodzi. / zamrażarka	+3 °C do +16 °C / -9 °C do -30 °C
Gradient ²	chłodzi. / zamrażarka	3,4 °C / 4,4 °C
Max. Fluktuacja ³	chłodzi. / zamrażarka	2,7 °C / 8,1 °C
Materiał obudowy / kolor		stal / biały
Materiał drzwi		Isolierglastür / stal
Materiał wnętrza		tworzywo sztuczne w kolorze białym
Rodzaj sterowania		Wyświetlacz kolorowy 2,4", Touch & Swipe
Alarm braku zasilania		bezpośrednio po awarii zasilania do min. 12 godz.
Rodzaj alarmu / Styk dodatkowy		optyczny i dźwiękowy / tak
SmartMonitoring / Rodzaj podłączenia do sieci		tak / SmartModule
Sposób łączenia z siecią / Złącze		Zintegrowane, wyjmowane / WLAN/LAN
Rejestrator		Zintegrowany, złącze USB
Oświetlenie wewnętrzne	chłodzi. / zamrażarka	Stupek świetlny LED z lewej strony, włączany oddzielnie / LED
Regulowane półki	chłodziarka	4
Materiał półek	chłodzi. / zamrażarka	ruszty z powłoką z tworzywa sztucznego / szkło
Powierzchnia użytkowa półek w mm (SxG)	chłodziarka	460 / 423
Maksymalne obciążenie półek	chłodzi. / zamrażarka	45 kg / 40 kg
Maksymalny załadunek łącznie		345 kg
Szufłady	zamrażarka	3
Uchwyt		Antybakteryjny uchwyt z mechanizmem otwierającym
Przepust czujnika / DIN 13277		1 x Ø 10 mm / tak
Rodzaj zamka / Kierunek otwierania drzwi		mechaniczny / prawe przestawne
Waga brutto / netto		103 / 97 kg
Akcesoria		
Półka druciana biała / Półka druciana biała		7113308 / 7113272
Półka z blachy perforowanej, biała / Listwa na etykiety		9029022 / 7435208
Kółka Ø 80 mm / Ø 100 mm		
Nóżki 90-120 mm / 150-180 mm		9080022 / 9086924
Akcesoria dodatkowe / Zestaw „side-by-side” biały		na zamówienie / 9027388

New



SCFvh 4002

Perfection

Pojemność brutto / netto	272 / 206 l
Pojemność brutto / netto	112 / 58 l
Wymiary zewnętrzne w mm (S / G / W)	597 / 654 / 2044
Wymiary wewnętrzne w mm (S / G / W)	460 / 423 / 1037
Wymiary wewnętrzne w mm (S / G / W)	406 / 292 / 595
Zużycie energii w ciągu 365 dni ¹	277 kWh
Temperatura otoczenia	+10 °C do +35 °C
Oddawanie ciepła	290 kJ/h
Czynnik chłodniczy	R 600a
Poziom szumu	48 dB(A)
Napięcie / częstotliwość	220 - 240V~ / 50/60 Hz
Moc znamionowa / Pobór mocy (Watt)	2,0 A / 140 W
Układ chłodzenia	dynamiczny / dynamiczny
Metoda odszraniania	odszeranie automatyczne / odszeranie automatyczne
Zakres temperatury	+3 °C do +16 °C / -9 °C do -30 °C
Gradient ² / max. Fluktuacja ³	3,3 °C / 3,3 °C
Materiał obudowy / kolor	stal / biały
Materiał drzwi	Drzwi pełne
Materiał wnętrza	tworzywo sztuczne w kolorze białym
Rodzaj sterowania	Wyświetlacz kolorowy 2,4", Touch & Swipe
Alarm braku zasilania	bezpośrednio po awarii zasilania do min. 12 godz.
Rodzaj alarmu / Styk dodatkowy	optyczny i dźwiękowy / tak
SmartMonitoring / Rodzaj podłączenia do sieci	tak / SmartModule
Sposób łączenia z siecią / Złącze	Zintegrowane, wyjmowane / WLAN/LAN
Rejestrator	Zintegrowany, złącze USB
Oświetlenie wewnętrzne	Stupek świetlny LED z lewej strony / LED
Regulowane półki	4
Materiał półek	ruszty z powłoką z tworzywa sztucznego / szkło
Powierzchnia użytkowa półek w mm (SxG)	460 / 423
Maksymalne obciążenie półek	45 kg / 40 kg
Maksymalny załadunek łącznie	345 kg
Szufłady	3
Uchwyt	Antybakteryjny uchwyt z mechanizmem otwierającym
Przepust czujnika / DIN 13277	1 x Ø 10 mm / tak
Rodzaj zamka / Kierunek otwierania drzwi	mechaniczny / prawe przestawne
Waga brutto / netto	90 / 83 kg
Akcesoria	
Półka druciana biała / Półka druciana biała	7113308 / 7113272
Półka z blachy perforowanej, biała / Listwa na etykiety	9029022 / 7435208
Kółka Ø 80 mm / Ø 100 mm	
Nóżki 90-120 mm / 150-180 mm	9086926 / 9080023
Akcesoria dodatkowe / Zestaw „side-by-side” biały	9080022 / 9086924
	na zamówienie / 9027388

New

Przegląd zalet

SafetyDevice +2°C

Jeśli z powodu usterki temperatura spadnie poniżej +2°C, kontrolę przejmuje system SafetyDevice. Stabilizuje on temperaturę, aktywuje alarm i chroni zawartość przed zamrożeniem.



Informacja o awarii zasilania

Informacja o awarii zasilania sygnalizuje, że urządzenie było pozbawione prądu oraz jaka była maksymalna temperatura w tym czasie. Pozwala to na lepsze oszacowanie możliwego obniżenia jakości.

Rejestrowanie temperatury min./maks.

Funkcja rejestrowania temperatury min./maks. zapisuje minimalne i maksymalne wartości temperatury wnętrza i pokazuje na wyświetlaczu, czy temperatury przechowywania mieściły się w zakresie tolerancji.

Łatwe do czyszczenia wnętrze

Bezspoinowe wnętrze jest wykonane w jednym kawałku z solidnego i bezzapachowego polistyrenu, który w pełni nadaje się do recyklingu. Dzięki temu czyszczenie dużych powierzchni jest szybkie i łatwe.

Przepust na czujniki zewnętrzne

Otwór umożliwia podłączenie osobnego czujnika do kontroli temperatury bez konieczności wiercenia otworów lub przerywania uszczelki drzwi.

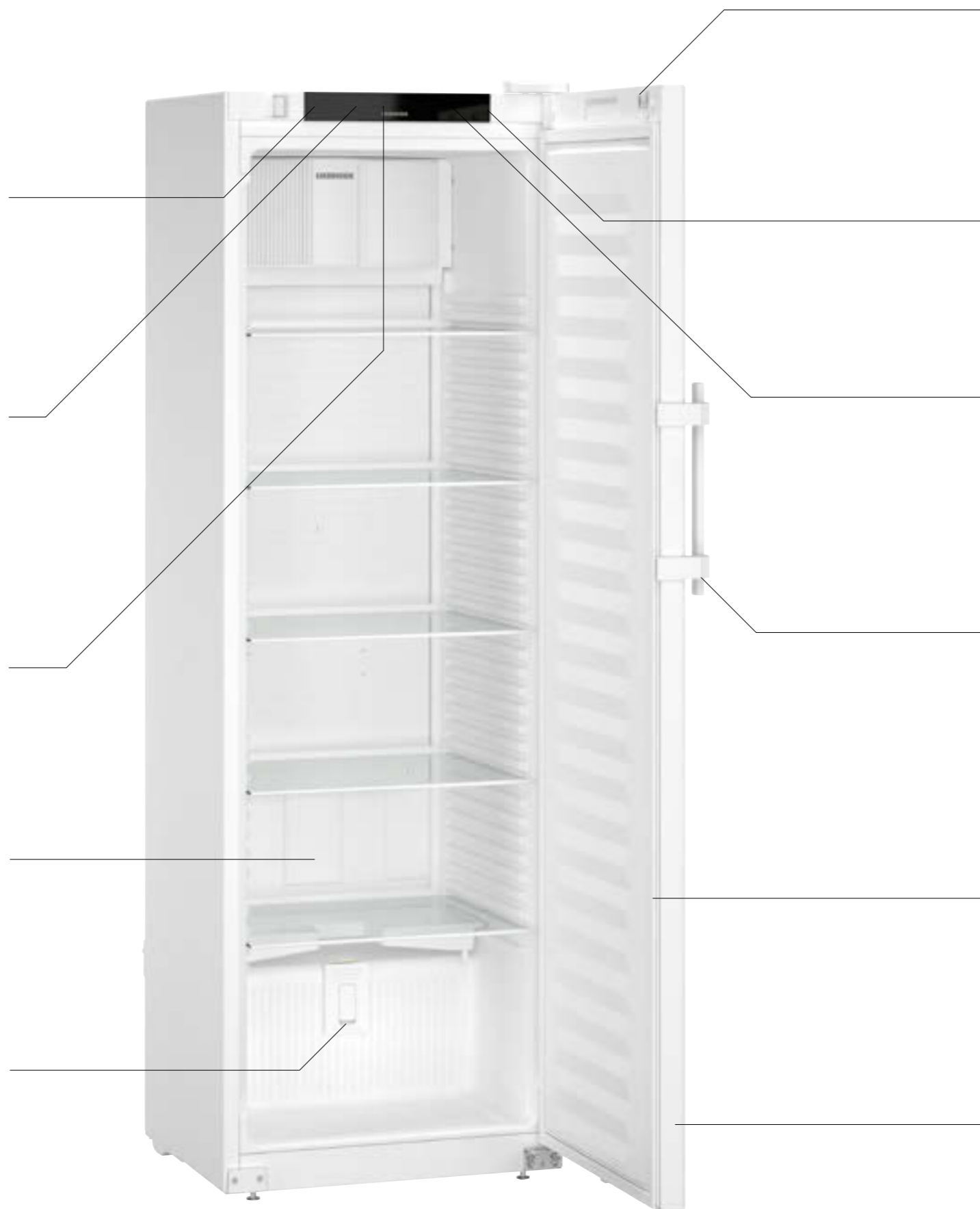

SRFfg 4001 Performance



Zamek mechaniczny

Urządzenia profesjonalne Liebherr są wyposażone w zamek mechaniczny i dwa klucze. Dzięki temu można mieć pewność, że nikt nie będzie miał dostępu do cennych i wrażliwych materiałów.

SmartMonitoring

Oparte na chmurze, cyfrowe rozwiązanie nieustannie kontroluje i dokumentuje temperatury, niezwłocznie powiadamiając poprzez pocztę elektroniczną, SMS lub połączenie głosowe w razie odchyień.

Opcjonalny interfejs WiFi/LAN

Poprzez doposażenie w interfejs WiFi/LAN można bez wysiłku połączyć urządzenia z systemem SmartMonitoring firmy Liebherr lub podłączyć je do innych lokalnych systemów.

Antybakteryjny uchwyt z mechanizmem otwierania

Korzyść dla użytkowników, ale postrach dla zarazków: Mechanizm klamki easy-turn sprawia, że otwieranie drzwi nie wymaga wysiłku. Zawiera specjalne substancje antybakteryjne, które redukują bakterie nawet o 99,99%. Regularna i czasochłonna dezynfekcja nie jest konieczna. Dzięki temu urządzenie jest niesamowicie bezpieczne, nawet jeśli ma do niego dostęp wiele osób.

*Według ISO 22196:2011



Wymienialna uszczelka

Oszczędzaj czas i pieniądze: wkładane uszczelki drzwi Liebherr można wymienić bez najmniejszego problemu. Uszkodzone uszczelki można wymienić samodzielnie bez użycia narzędzi.

Drzwi z samoczynnym zamykaniem < 90°

Aby ułatwić załadunek i wyładunek oraz czyszczenie, drzwi urządzenia pozostają otwarte od kąta otwarcia około 90°, przy mniejszym kącie zamykają się samoczynnie, gwarantując pełne bezpieczeństwo.

Najwyższa jakość



Zabezpieczenie przed wybuchem: ATEX 95

Certyfikat ATEX-95 poświadcza, że chłodziarki i zamrażarki laboratoryjne Liebherr w wersji iskrobezpiecznej nadają się do przechowywania materiałów wybuchowych i wysoce łatwopalnych zgodnie z dyrektywą UE 2014/34/UE (ATEX).



Super-efficient

Stale rosnące ceny energii elektrycznej zwiększają wymagania dotyczące wydajności chłodziarek i zamrażarek. Od sprężarki, przez uszczelnienie, aż po oświetlenie i elektronikę, Liebherr w pełni wykorzystuje potencjał oszczędnościowy wszystkich komponentów. Wynik jest imponujący – zwłaszcza jeśli chodzi o całkowity koszt eksploatacji.

Solidne półki szklane

Większy komfort w laboratorium: Wytrzymałe szklane półki chłodziarek i zamrażarek z wnętrzem iskrobezpiecznym można łatwo czyścić i wyciągać przy kącie otwarcia ok. 90°.



Stabilna temperatura $\pm 3^{\circ}\text{C}$

Utrzymanie jakości wrażliwych substancji jest możliwe tylko przy znikomym wahaniach temperatury. Chłodziarki Liebherr dopuszczają maksymalne odchylenie od ustawionej temperatury na poziomie $\pm 3^{\circ}\text{C}$. W ten sposób zapewniają nie tylko odpowiednie warunki do przechowywania, lecz również chronią ich zawartość.



Norma IEC 61010-2-011

Zaprojektowane specjalnie do przechowywania wrażliwych na temperatury produktów chłodziarki i zamrażarki Liebherr są zgodne z normą bezpieczeństwa CE. Dzięki temu spełnione są wszystkie mechaniczne i elektryczne wymagania dotyczące bezszkodowej pracy – a Ty i Twój pracownicy jesteście zawsze po bezpiecznej stronie.



SRFfg 5501

Performance

Pojemność brutto / netto	558 / 441 l
Wymiary zewnętrzne w mm (S / G / W)	747 / 769 / 1684
Wymiary wewnętrzne w mm (S / G / W)	600 / 537 / 1460
Zużycie energii w ciągu 365 dni ¹	399 kWh
Temperatura otoczenia	+10 °C do +35 °C
Oddawanie ciepła	408 kJ/h
Czynnik chłodniczy	R 600a
Poziom szumu	49 dB(A)
Napięcie / częstotliwość	220 - 240V~ / 50 Hz
Moc znamionowa	2,0 A
Pobór mocy (Watt)	145 W
Układ chłodzenia / Metoda odszraniania	dynamiczny / odszranianie automatyczne
Zakres temperatury	+3 °C do +16 °C
Gradient ² / max. Fluktuacja ³	3,7 °C / 3,0 °C
Materiał obudowy / kolor	stal / biały
Materiał drzwi	Drzwi pełne
Materiał wnętrza	tworzywo sztuczne w kolorze białym
Rodzaj sterowania	Wyświetlacz monochromatyczny z przyciskami dotykowymi
Alarm braku zasilania	po przywróceniu zasilania
Rodzaj alarmu	optyczny i dźwiękowy
Styk dodatkowy	tak
SmartMonitoring / Rodzaj podłączenia do sieci	tak / SmartModule
Sposób łączenia z siecią	Możliwość doposażenia
Złącze	WLAN/LAN (opcjonalnie)
Regulowane półki	5
Materiał półek	szkło
Powierzchnia użytkowa półek w mm (SxG)	600 / 537
Maksymalne obciążenie półek / urządzenie	40 kg / 300 kg
Uchwyt	Antybakteryjny uchwyt z mechanizmem otwierającym
Przepust czujnika	1 x Ø 10 mm
Zgodność z dyrektywą ATEX	tak
Rodzaj zamka	mechaniczny
Kierunek otwierania drzwi	prawe przestawne
Waga brutto / netto	91 / 80 kg
Akcesoria	
Półka szklana	9291929
Półka z blachy perforowanej, biała	
Listwa na etykiety	7435210
Kółka Ø 80 mm / Ø 100 mm	9086926 / 9080023
Nóżki 90-120 mm / 150-180 mm	9080022 / 9086924
Dodatkowe zamki (do 5 różnych kombinacji)	na zamówienie
Zestaw „side-by-side” biały	9017739
SmartModule	6145269



SRFfg 4001

Performance

Pojemność brutto / netto	394 / 298 l
Wymiary zewnętrzne w mm (S / G / W)	597 / 654 / 1884
Wymiary wewnętrzne w mm (S / G / W)	460 / 422 / 1660
Zużycie energii w ciągu 365 dni ¹	421 kWh
Temperatura otoczenia	+10 °C do +35 °C
Oddawanie ciepła	454 kJ/h
Czynnik chłodniczy	R 600a
Poziom szumu	49 dB(A)
Napięcie / częstotliwość	220 - 240V~ / 50 Hz
Moc znamionowa	2,0 A
Pobór mocy (Watt)	140 W
Układ chłodzenia / Metoda odszraniania	dynamiczny / odszranianie automatyczne
Zakres temperatury	+3 °C do +16 °C
Gradient ² / max. Fluktuacja ³	5,1 °C / 3,2 °C
Materiał obudowy / kolor	stal / biały
Materiał drzwi	Drzwi pełne
Materiał wnętrza	tworzywo sztuczne w kolorze białym
Rodzaj sterowania	Wyświetlacz monochromatyczny z przyciskami dotykowymi
Alarm braku zasilania	po przywróceniu zasilania
Rodzaj alarmu	optyczny i dźwiękowy
Styk dodatkowy	tak
SmartMonitoring / Rodzaj podłączenia do sieci	tak / SmartModule
Sposób łączenia z siecią	Możliwość doposażenia
Złącze	WLAN/LAN (opcjonalnie)
Regulowane półki	5
Materiał półek	szkło
Powierzchnia użytkowa półek w mm (SxG)	460 / 422
Maksymalne obciążenie półek / urządzenie	40 kg / 225 kg
Uchwyt	Antybakteryjny uchwyt z mechanizmem otwierającym
Przepust czujnika	1 x Ø 10 mm
Zgodność z dyrektywą ATEX	tak
Rodzaj zamka	mechaniczny
Kierunek otwierania drzwi	prawe przestawne
Waga brutto / netto	74 / 68 kg
Akcesoria	
Półka szklana	9293493
Półka z blachy perforowanej, biała	9029022
Listwa na etykiety	7435208
Kółka Ø 80 mm / Ø 100 mm	9086926 / 9080023
Nóżki 90-120 mm / 150-180 mm	9080022 / 9086924
Dodatkowe zamki (do 5 różnych kombinacji)	na zamówienie
Zestaw „side-by-side” biały	9006786
SmartModule	6145269



SRFfg 3501

Performance

Pojemność brutto / netto	344 / 261 l
Wymiary zewnętrzne w mm (S / G / W)	597 / 654 / 1684
Wymiary wewnętrzne w mm (S / G / W)	460 / 537 / 1460
Zużycie energii w ciągu 365 dni ¹	406 kWh
Temperatura otoczenia	+10 °C do +35 °C
Oddawanie ciepła	388 kJ/h
Czynnik chłodniczy	R 600a
Poziom szumu	48 dB(A)
Napięcie / częstotliwość	220 - 240V~ / 50 Hz
Moc znamionowa	2,0 A
Pobór mocy (Watt)	120 W
Układ chłodzenia / Metoda odszraniania	dynamiczny / odszranianie automatyczne
Zakres temperatury	+3 °C do +16 °C
Gradient ² / max. Fluktuacja ³	3,6 °C / 3,1 °C
Materiał obudowy / kolor	stal / biały
Materiał drzwi	Drzwi pełne
Materiał wnętrza	tworzywo sztuczne w kolorze białym
Rodzaj sterowania	Wyświetlacz monochromatyczny z przyciskami dotykowymi
Alarm braku zasilania	po przywróceniu zasilania
Rodzaj alarmu	optyczny i dźwiękowy
Styk dodatkowy	tak
SmartMonitoring / Rodzaj podłączenia do sieci	tak / SmartModule
Sposób łączenia z siecią	Możliwość doposażenia
Złącze	WLAN/LAN (opcjonalnie)
Regulowane półki	4
Materiał półek	szkło
Powierzchnia użytkowa półek w mm (SxG)	460 / 537
Maksymalne obciążenie półek / urządzenie	40 kg / 180 kg
Uchwyt	Antybakteryjny uchwyt z mechanizmem otwierającym
Przepust czujnika	1 x Ø 10 mm
Zgodność z dyrektywą ATEX	tak
Rodzaj zamka	mechaniczny
Kierunek otwierania drzwi	prawe przestawne
Waga brutto / netto	68 / 60 kg
Akcesoria	
Półka szklana	9293493
Półka z blachy perforowanej, biała	9029022
Listwa na etykiety	7435208
Kółka Ø 80 mm / Ø 100 mm	9086926 / 9080023
Nóżki 90-120 mm / 150-180 mm	9080022 / 9086924
Dodatkowe zamki (do 5 różnych kombinacji)	na zamówienie
Zestaw „side-by-side” biały	9017739
SmartModule	6145269

¹ Mierzone w temperaturze otoczenia +25 °C i ustawieniu temperatury na +5 °C dla chłodziarek i -20 °C dla zamrażarek
² Gradient zgodnie z normą EN 60068-3: różnica pomiędzy najwyższymi i najniższymi pomiarami średnimi, powiększona o ich rozszerzoną niestabilność w czasie pomiaru.
³ Max. fluktuacja zgodnie z normą EN 60068-3: największa wartość fluktuacji określona w czasie trwania pomiarów.

Najwyższa jakość

Specjalnie do przechowywania materiałów wybuchowych i łatwopalnych w przemyśle chemicznym lub w specjalistycznych laboratoriach firma Liebherr oferuje chłodziarki i zamrażarki z wnętrzem iskrobezpiecznym. Wnętrza tych urządzeń spełniają wymagania dotyczące bezpieczeństwa, zawarte w dyrektywie UE 2014/34/UE (ATEX) i zostały przetestowane zgodnie z normami EN 1127-1, IEC 60079-0 i IEC 60079-15 przez electrosuisse – SEV (Szwajcarskie Stowarzyszenie Elektrotechniki, Energetyki i Technologii Informatycznych).



SmartFrost

Nie ma lodu, więc nie trzeba rozmrażać: technologia SmartFrost znacznie zmniejsza oszronienie wnętrza i przechowywanych produktów. Rozmrażanie rzadko bywa konieczne – a jeśli już, to jest znacznie ułatwione dzięki gładkim, łatwym do czyszczenia ścianom wewnętrznym. Zatopiony w pianie parownik zapewnia wysoką wydajność energetyczną i równomierne chłodzenie.



Stabilna temperatura ±5°C

Wrażliwe substancje nie wytrzymują dużych odchyłek od ustalonej temperatury przechowywania. Zamrażarki Liebherr gwarantują niewielkie wahania temperatury w zakresie maksymalnie ±5°C. Dzięki temu cenna zawartość jest optymalnie zabezpieczona przed stratami i utratą jakości.



Spełnienie dyrektywy ATEX

Urządzenia laboratoryjne Liebherr są zgodne z normą EN IEC 60079-0 lub EN IEC 60079-7 i spełniają wymagania dyrektywy UE 2014/34/UE („dyrektywa ATEX”). Dzięki sklasyfikowaniu wnętrza jako <Ex> II 3 G Ex ec IIC T6 (zadeklarowana strefa 22) urządzenia te nadają się do przechowywania w zamkniętych pojemnikach palnych materiałów, które mogą tworzyć środowisko sprzyjające wybuchom.



Norma IEC 61010-2-011

Zaprojektowane specjalnie do przechowywania wrażliwych na temperatury produktów chłodziarki i zamrażarki Liebherr są zgodne z normą bezpieczeństwa CE. Dzięki temu spełnione są wszystkie mechaniczne i elektryczne wymagania dotyczące bezszkodowej pracy – a Ty i Twoi pracownicy jesteście zawsze po bezpiecznej stronie.

Zamrażarki laboratoryjne z wnętrzem iskrobezpiecznym



SFFfg 5501
Performance

Pojemność brutto / netto	499 / 394 l
Wymiary zewnętrzne w mm (S / G / W)	747 / 769 / 1684
Wymiary wewnętrzne w mm (S / G / W)	588 / 517 / 1388
Zużycie energii w ciągu 365 dni ¹	516 kWh
Temperatura otoczenia	+10 °C do +35 °C
Oddawanie ciepła	713 kJ/h
Czynnik chłodniczy	R 290
Poziom szumu	49 dB(A)
Napięcie / częstotliwość	220 – 240V~ / 50 Hz
Moc znamionowa / Pobór mocy (Watt)	2,0 A / 240 W
Układ chłodzenia / Metoda odszraniania	statyczny / odszranianie ręczne
Zakres temperatury	-9 °C do -30 °C
Gradient ² / max. Fluktuacja ³	5,4 °C / 3,3 °C
Materiał obudowy / kolor	stal / biały
Materiał drzwi	Drzwi pełne
Materiał wnętrza	tworzywo sztuczne w kolorze białym
Rodzaj sterowania	Wyświetlacz monochromatyczny z przyciskami dotykowymi

Alarm braku zasilania	po przywróceniu zasilania
Rodzaj alarmu	optyczny i dźwiękowy
Styk dodatkowy	tak
SmartMonitoring	tak
Rodzaj podłączenia do sieci	SmartModule
Sposób łączenia z siecią	Możliwość doposażenia
Złącze	WLAN/LAN (opcjonalnie)
Ilość półek	4
Materiał półek	szkło
Powierzchnia użytkowa półek w mm (SxG)	580 / 517
Maksymalne obciążenie półek / urządzenie	40 kg / 300 kg

Szuflady	8
Uchwyt	Antybakteryjny uchwyt z mechanizmem otwierającym
Przepust czujnika	1 x Ø 10 mm
Zgodność z dyrektywą ATEX	tak
Rodzaj zamka / Kierunek otwierania drzwi	mechaniczny / prawe przestawne
Waga brutto / netto	96 / 89 kg

Aksesoria	
Szuflada długa / Szuflada krótka	9749825 / -
Kółka Ø 80 mm / Ø 100 mm	9086926 / 9080023
Nóżki 90–120 mm / 150–180 mm	9080022 / 9086924
Dodatkowe zamki (do 5 różnych kombinacji)	na zamówienie
Zestaw „side-by-side” biały	9017739
SmartModule	6145269



SFFfg 5501, wersja 740
Performance

Pojemność brutto / netto	499 / 394 l
Wymiary zewnętrzne w mm (S / G / W)	747 / 769 / 1684
Wymiary wewnętrzne w mm (S / G / W)	588 / 517 / 1388
Zużycie energii w ciągu 365 dni ¹	516 kWh
Temperatura otoczenia	+10 °C do +35 °C
Oddawanie ciepła	713 kJ/h
Czynnik chłodniczy	R 290
Poziom szumu	49 dB(A)
Napięcie / częstotliwość	220 – 240V~ / 50 Hz
Moc znamionowa / Pobór mocy (Watt)	2,0 A / 240 W
Układ chłodzenia / Metoda odszraniania	statyczny / odszranianie ręczne
Zakres temperatury	-9 °C do -30 °C
Gradient ² / max. Fluktuacja ³	5,4 °C / 3,3 °C
Materiał obudowy / kolor	stal / biały
Materiał drzwi	Drzwi pełne
Materiał wnętrza	tworzywo sztuczne w kolorze białym
Rodzaj sterowania	Wyświetlacz monochromatyczny z przyciskami dotykowymi

Alarm braku zasilania	po przywróceniu zasilania
Rodzaj alarmu	optyczny i dźwiękowy
Styk dodatkowy	tak
SmartMonitoring	tak
Rodzaj podłączenia do sieci	SmartModule
Sposób łączenia z siecią	Możliwość doposażenia
Złącze	WLAN/LAN (opcjonalnie)
Ilość półek	4
Materiał półek	szkło
Powierzchnia użytkowa półek w mm (SxG)	580 / 517
Maksymalne obciążenie półek / urządzenie	40 kg / 300 kg

Szuflady	8
Uchwyt	Antybakteryjny uchwyt z mechanizmem otwierającym
Przepust czujnika	1 x Ø 10 mm
Zgodność z dyrektywą ATEX	tak
Rodzaj zamka / Kierunek otwierania drzwi	mechaniczny / prawe przestawne
Waga brutto / netto	106 / 89 kg

Aksesoria	
Szuflada długa / Szuflada krótka	9749823 / 9749844
Kółka Ø 80 mm / Ø 100 mm	9086926 / 9080023
Nóżki 90–120 mm / 150–180 mm	9080022 / 9086924
Dodatkowe zamki (do 5 różnych kombinacji)	na zamówienie
Zestaw „side-by-side” biały	9006786
SmartModule	6145269



SFFfg 4001
Performance

Pojemność brutto / netto	316 / 242 l
Wymiary zewnętrzne w mm (S / G / W)	597 / 654 / 1884
Wymiary wewnętrzne w mm (S / G / W)	403 / 402 / 1588
Zużycie energii w ciągu 365 dni ¹	384 kWh
Temperatura otoczenia	+10 °C do +35 °C
Oddawanie ciepła	529 kJ/h
Czynnik chłodniczy	R 290
Poziom szumu	49 dB(A)
Napięcie / częstotliwość	220 – 240V~ / 50 Hz
Moc znamionowa / Pobór mocy (Watt)	2,0 A / 220 W
Układ chłodzenia / Metoda odszraniania	statyczny / odszranianie ręczne
Zakres temperatury	-9 °C do -30 °C
Gradient ² / max. Fluktuacja ³	5,2 °C / 2,4 °C
Materiał obudowy / kolor	stal / biały
Materiał drzwi	Drzwi pełne
Materiał wnętrza	tworzywo sztuczne w kolorze białym
Rodzaj sterowania	Wyświetlacz monochromatyczny z przyciskami dotykowymi

Alarm braku zasilania	po przywróceniu zasilania
Rodzaj alarmu	optyczny i dźwiękowy
Styk dodatkowy	tak
SmartMonitoring	tak
Rodzaj podłączenia do sieci	SmartModule
Sposób łączenia z siecią	Możliwość doposażenia
Złącze	WLAN/LAN (opcjonalnie)
Ilość półek	5
Materiał półek	szkło
Powierzchnia użytkowa półek w mm (SxG)	400 / 402
Maksymalne obciążenie półek / urządzenie	40 kg / 270 kg

Szuflady	6
Uchwyt	Antybakteryjny uchwyt z mechanizmem otwierającym
Przepust czujnika	1 x Ø 10 mm
Zgodność z dyrektywą ATEX	tak
Rodzaj zamka / Kierunek otwierania drzwi	mechaniczny / prawe przestawne
Waga brutto / netto	83 / 76 kg

Aksesoria	
Szuflada długa / Szuflada krótka	9749823 / 9749844
Kółka Ø 80 mm / Ø 100 mm	9086926 / 9080023
Nóżki 90–120 mm / 150–180 mm	9080022 / 9086924
Dodatkowe zamki (do 5 różnych kombinacji)	na zamówienie
Zestaw „side-by-side” biały	9006786
SmartModule	6145269



SFFfg 4001, wersja 740
Performance

Pojemność brutto / netto	316 / 190 l
Wymiary zewnętrzne w mm (S / G / W)	597 / 654 / 1884
Wymiary wewnętrzne w mm (S / G / W)	403 / 402 / 1588
Zużycie energii w ciągu 365 dni ¹	384 kWh
Temperatura otoczenia	+10 °C do +35 °C
Oddawanie ciepła	529 kJ/h
Czynnik chłodniczy	R 290
Poziom szumu	49 dB(A)
Napięcie / częstotliwość	220 – 240V~ / 50 Hz
Moc znamionowa / Pobór mocy (Watt)	2,0 A / 220 W
Układ chłodzenia / Metoda odszraniania	statyczny / odszranianie ręczne
Zakres temperatury	-9 °C do -30 °C
Gradient ² / max. Fluktuacja ³	5,2 °C / 2,4 °C
Materiał obudowy / kolor	stal / biały
Materiał drzwi	Drzwi pełne
Materiał wnętrza	tworzywo sztuczne w kolorze białym
Rodzaj sterowania	Wyświetlacz monochromatyczny z przyciskami dotykowymi

Alarm braku zasilania	po przywróceniu zasilania
Rodzaj alarmu	optyczny i dźwiękowy
Styk dodatkowy	tak
SmartMonitoring	tak
Rodzaj podłączenia do sieci	SmartModule
Sposób łączenia z siecią	Możliwość doposażenia
Złącze	WLAN/LAN (opcjonalnie)
Ilość półek	5
Materiał półek	szkło
Powierzchnia użytkowa półek w mm (SxG)	400 / 402
Maksymalne obciążenie półek / urządzenie	40 kg / 270 kg

Szuflady	6
Uchwyt	Antybakteryjny uchwyt z mechanizmem otwierającym
Przepust czujnika	1 x Ø 10 mm
Zgodność z dyrektywą ATEX	tak
Rodzaj zamka / Kierunek otwierania drzwi	mechaniczny / prawe przestawne
Waga brutto / netto	88 / 76 kg

Aksesoria	
Szuflada długa / Szuflada krótka	9749823 / 9749844
Kółka Ø 80 mm / Ø 100 mm	9086926 / 9080023
Nóżki 90–120 mm / 150–180 mm	9080022 / 9086924
Dodatkowe zamki (do 5 różnych kombinacji)	na zamówienie
Zestaw „side-by-side” biały	9006786
SmartModule	6145269

¹ Mierzone w temperaturze otoczenia +25 °C i ustawieniu temperatury na +5 °C dla chłodziarek i -20 °C dla zamrażarek
² Gradient zgodnie z normą EN 60068-3: różnica pomiędzy najwyższymi i najniższymi pomiarami średnimi, powiększona o ich rozszerzoną niestabilność w czasie pomiaru.
³ Max. fluktuacja zgodnie z normą EN 60068-3: największa wartość fluktuacji określona w czasie trwania pomiarów.

Chłodziarki i zamrażarki laboratoryjne z wnętrzem iskrobezpiecznym



LKUexv 1610

MediLine

Pojemność brutto / netto	141 / 130 l
Wymiary zewnętrzne w mm (S / G / W)	601 / 618 / 820
Wymiary wewnętrzne w mm (S / G / W)	440 / 435 / 670
Zużycie energii w ciągu 365 dni ¹	315 kWh
Temperatura otoczenia	+10°C do +35°C
Oddawanie ciepła	200 kJ/h
Czynnik chłodniczy	R 600a
Poziom szumu	47 dB(A)
Napięcie / częstotliwość	220 - 240V~ / 50 Hz
Moc znamionowa / Pobór mocy (Watt)	1,0 A / 100 W
Układ chłodzenia / Metoda odszraniania	dynamiczny / odszranianie automatyczne
Zakres temperatury	+3°C do +16°C
Gradient ² / max. Fluktuacja ³	3,9°C / 4,8°C
Materiał obudowy / kolor	stal / biały
Materiał drzwi	stal
Materiał wnętrza	tworzywo sztuczne w kolorze białym
Rodzaj sterowania	7-segmentowy wyświetlacz LED z przyciskami
Alarm braku zasilania	po przywróceniu zasilania
Rodzaj alarmu	optyczny i dźwiękowy
Styk dodatkowy	tak
SmartMonitoring	tak
Rodzaj podłączenia do sieci	SmartCoolingHub
Sposób łączenia z siecią	Możliwość doposażenia
Złącze	RS485
Regulowane półki	3
Materiał półek	szkło
Powierzchnia użytkowa półek w mm (SxG)	440 / 420
Maksymalne obciążenie półek	40 kg
Szufflady / Ilość koszy	
Wysokość szufflady w mm	
Uchwyt	uchwyt drążkowy z wbudowaną mechaniką otwierania drzwi
Przepust czujnika	1 x Ø 10 mm
Zgodność z dyrektywą ATEX	tak
Rodzaj zamka / Kierunek otwierania drzwi	mechaniczny / prawe przestawne
Waga brutto / netto	41 / 38 kg
Akcesoria	
Półka szklana	9293629
Ramy łączeniowe, białe	9592697
Szyna rolkowa	9590521
SmartCoolingHub	6125784
Dodatkowe zamki (do 10 różnych kombinacji)	na zamówienie



LGuex 1500

MediLine

Pojemność brutto / netto	139 / 129 l
Wymiary zewnętrzne w mm (S / G / W)	601 / 618 / 820
Wymiary wewnętrzne w mm (S / G / W)	454 / 450 / 663
Zużycie energii w ciągu 365 dni ¹	294 kWh
Temperatura otoczenia	+10°C do +35°C
Oddawanie ciepła	330 kJ/h
Czynnik chłodniczy	R 600a
Poziom szumu	45 dB(A)
Napięcie / częstotliwość	220 - 240V~ / 50 Hz
Moc znamionowa / Pobór mocy (Watt)	1,0 A / 75 W
Układ chłodzenia / Metoda odszraniania	statyczny / odszranianie ręczne
Zakres temperatury	-9°C do -26°C
Gradient ² / max. Fluktuacja ³	6,6°C / 3,3°C
Materiał obudowy / kolor	stal / biały
Materiał drzwi	stal
Materiał wnętrza	tworzywo sztuczne w kolorze białym
Rodzaj sterowania	7-segmentowy wyświetlacz LED z przyciskami
Alarm braku zasilania	po przywróceniu zasilania
Rodzaj alarmu	optyczny i dźwiękowy
Styk dodatkowy	tak
SmartMonitoring	tak
Rodzaj podłączenia do sieci	SmartCoolingHub
Sposób łączenia z siecią	Możliwość doposażenia
Złącze	RS485
Regulowane półki	
Materiał półek	płyty parownika
Powierzchnia użytkowa półek w mm (SxG)	470 / 450
Maksymalne obciążenie półek	24 kg
Szufflady / Ilość koszy	3 / 1
Wysokość szufflady w mm	1 x 149
Uchwyt	uchwyt drążkowy z wbudowaną mechaniką otwierania drzwi
Przepust czujnika	1 x Ø 10 mm
Zgodność z dyrektywą ATEX	tak
Rodzaj zamka / Kierunek otwierania drzwi	mechaniczny / prawe przestawne
Waga brutto / netto	43 / 42 kg
Akcesoria	
Półka szklana	
Ramy łączeniowe, białe	9592697
Szyna rolkowa	9590521
SmartCoolingHub	6125784
Dodatkowe zamki (do 10 różnych kombinacji)	na zamówienie



LKexv 1800

MediLine

Pojemność brutto / netto	180 / 160 l
Wymiary zewnętrzne w mm (S / G / W)	600 / 600 / 860
Wymiary wewnętrzne w mm (S / G / W)	513 / 441 / 702
Zużycie energii w ciągu 365 dni ¹	328 kWh
Temperatura otoczenia	+10°C do +30°C
Oddawanie ciepła	421 kJ/h
Czynnik chłodniczy	R 600a
Poziom szumu	47 dB(A)
Napięcie / częstotliwość	220 - 240V~ / 50 Hz
Moc znamionowa / Pobór mocy (Watt)	1,0 A / 110 W
Układ chłodzenia / Metoda odszraniania	dynamiczny / odszranianie automatyczne
Zakres temperatury	+1°C do +15°C
Gradient ² / max. Fluktuacja ³	10,2°C / 7,4°C
Materiał obudowy / kolor	stal / biały
Materiał drzwi	stal
Materiał wnętrza	tworzywo sztuczne w kolorze białym
Rodzaj sterowania	Pokrętło regulacyjne
Alarm braku zasilania	
Rodzaj alarmu	
Styk dodatkowy	
SmartMonitoring	
Rodzaj podłączenia do sieci	
Sposób łączenia z siecią	
Złącze	
Regulowane półki	3
Materiał półek	szkło
Powierzchnia użytkowa półek w mm (SxG)	510 / 412
Maksymalne obciążenie półek	40 kg
Szufflady / Ilość koszy	
Wysokość szufflady w mm	
Uchwyt	ergonomiczny uchwyt drążkowy
Przepust czujnika	
Zgodność z dyrektywą ATEX	tak
Rodzaj zamka / Kierunek otwierania drzwi	mechaniczny / prawe przestawne
Waga brutto / netto	41 / 38 kg
Akcesoria	
Półka szklana	9293631
Ramy łączeniowe, białe	
Szyna rolkowa	
SmartCoolingHub	
Dodatkowe zamki (do 10 różnych kombinacji)	

Chłodziarko-zamrażarko laboratoryjne z wnętrzem iskrobezpiecznym



SCFfg 4002

Performance

Pojemność brutto / netto	chłodziarka	267 / 199 l
Pojemność brutto / netto	zamrażarka	110 / 62 l
Wymiary zewnętrzne w mm (S / G / W)		597 / 654 / 2044
Wymiary wewnętrzne w mm (S / G / W)	chłodziarka	460 / 422 / 1037
Wymiary wewnętrzne w mm (S / G / W)	zamrażarka	406 / 292 / 614
Zużycie energii w ciągu 365 dni ¹		390 kWh
Temperatura otoczenia		+10°C do +35°C
Oddawanie ciepła		350 kJ/h
Czynnik chłodniczy		R 600a
Poziom szumu		48 dB(A)
Napięcie / częstotliwość		220 - 240V~ / 50/60 Hz
Moc znamionowa / Pobór mocy (Watt)		2,0 A / 170 W
Układ chłodzenia	chłodz. / zamrażarka	dynamiczny / statyczny
Metoda odszraniania	chłodz. / zamrażarka	odszeranie automatyczne / odszeranie ręczne
Zakres temperatury	chłodz. / zamrażarka	+3°C do +16°C / -9°C do -30°C
Gradient ²	chłodz. / zamrażarka	4,6°C / 5,6°C
Max. Fluktuacja ³	chłodz. / zamrażarka	3,6°C / 3,2°C
Materiał obudowy / kolor		stal / biały
Materiał drzwi		Drzwi pełne
Materiał wnętrza		tworzywo sztuczne w kolorze białym
Rodzaj sterowania		Wyświetlacz monochromatyczny z przyciskami dotykowymi
Alarm braku zasilania		po przywróceniu zasilania
Rodzaj alarmu / Styk dodatkowy		optyczny i dźwiękowy / tak
SmartMonitoring / Rodzaj podłączenia do sieci		tak / SmartModule
Sposób łączenia z siecią / Złącze		Możliwość doposażenia / WLAN/LAN (opcjonalnie)
Regulowane półki	chłodziarka	4
Materiał półek	chłodz. / zamrażarka	szkło / szkło
Powierzchnia użytkowa półek w mm (SxG)	chłodziarka	460 / 422
Maksymalne obciążenie półek	chłodz. / zamrażarka	40 kg / 40 kg
Maksymalny załadunek łącznie		345 kg
Szufflady	zamrażarka	3
Uchwyt		Antybakteryjny uchwyt z mechanizmem otwierającym
Przepust czujnika		1 x Ø 10 mm
Zgodność z dyrektywą ATEX		tak
Rodzaj zamka / Kierunek otwierania drzwi		mechaniczny / prawe przestawne
Waga brutto / netto		89 / 83 kg
Akcesoria		
Półka szklana		9293493
Kółka Ø 80 mm / Ø 100 mm		9086926 / 9080023
Nóżki 90-120 mm / 150-180 mm		9080022 / 9086924
Akcesoria dodatkowe		na zamówienie
Zestaw „side-by-side” biały		9027388
SmartModule		6145269

New

Chłodziarki i zamrażarki laboratoryjne z wnętrzem ze stali nierdzewnej

**Zestaw „Side-by-Side” biały**

Za pomocą zestawów Side-by-Side można ustawić dwa urządzenia obok siebie. Dzięki temu zachowany zostaje wymagany prześwit między urządzeniami, stabilnie połączony przez listwę maskującą. W ten sposób uzyskuje się dobre ustawienie i unika możliwej kondensacji lub wyciekania wody między urządzeniami.

**Szyny podporowe**

Dla zapewnienia dowolnej aranżacji wnętrza, w razie potrzeby, możliwe jest wyposażenie urządzenia w dodatkowe szyny podporowe.

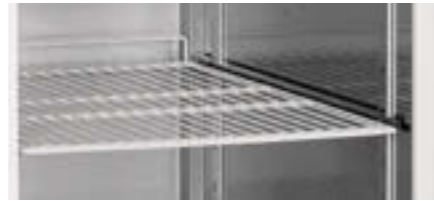
**Półka druciana powlekana tworzywem sztucznym**

Przy zwiększonym zapotrzebowaniu na powierzchnię do przechowywania lub potrzeby bardziej przejrzystego i oddzielnego składowania materiałów urządzenia Liebherr można uzupełnić o dodatkowe półki druciane. Mają one taką samą konstrukcję jak egzemplarze zintegrowane seryjnie z metalu z powłoką polipropylenową i są również odporne na korozję oraz trwałe.

**Czujnik temperatury produktów**

Do urządzeń laboratoryjnych z modułem elektronicznym dostępny jest czujnik. Czujnik temperatur to zestaw wyposażenia dodatkowego do rejestrowania temperatur produktu. Zarejestrowane temperatury produktów mogą zostać odczytane w module elektronicznym lub zostać wysłane przez istniejące złącze szeregowo RS 485 do zewnętrznego systemu dokumentacji.

**Pedał nożny do otwierania drzwi**

Pedał nożny to wyjątkowo praktyczne rozwiązanie, szczególnie w momencie, gdy chcemy otworzyć drzwi urządzenia, a nasze ręce są zajęte.

**SmartCoolingHub**

SmartCoolingHub jest centralą niezbędną do połączenia w sieć profesjonalnych urządzeń Liebherr. Na jednym przewodzie można podłączyć do 20 urządzeń Liebherr.

Chłodziarki i zamrażarki laboratoryjne i chłodziarko-zamrażarko laboratoryjne z wnętrzem z tworzywa sztucznego

**SmartCoolingHub**

SmartCoolingHub jest centralą niezbędną do połączenia w sieć profesjonalnych urządzeń Liebherr. Na jednym przewodzie można podłączyć do 20 urządzeń Liebherr.

**Czujnik temperatury produktów**

Do urządzeń laboratoryjnych z modułem elektronicznym dostępny jest czujnik. Czujnik temperatur to zestaw wyposażenia dodatkowego do rejestrowania temperatur produktu. Zarejestrowane temperatury produktów mogą zostać odczytane w module elektronicznym lub zostać wysłane przez istniejące złącze szeregowo RS 485 do zewnętrznego systemu dokumentacji.

**Zamek specjalny**

W celu ochrony magazynowanych produktów przed niechcianym dostępem do urządzeń chłodniczych i zamrażarek dostępnych kolejnych zamków specjalnych w ramach akcesoriów. Dzięki temu można w wielu urządzeniach montować różne zamki, aby umożliwić dostęp do danego urządzenia tylko kompetentnemu personelowi.

**Rama łączeniowa**

Przy pomocy ramy połączeniowej można utworzyć zestaw złożony z dwóch urządzeń chłodzących lub urządzeń chłodzących i zamrażarek. W ten sposób na niewielkiej powierzchni dostępne są różne strefy temperaturowe.

**Ostona parownika**

Aby lepiej chronić przechowywane towary wrażliwe na temperaturę i nie dopuszczać do zetknięcia ich z układem chłodzenia, można później zamontować ostonę blaszaną we wnętrzu. Uniemożliwia to bezpośredni kontakt z elementami generującymi niską temperaturę, towary można bezpiecznie odkładać w przewidzianym do tego obszarze magazynowania.

**Szyny rolkowe i nóżki z regulacją wysokości**

Stabilne kółka ułatwiają transport oraz czyszczenie pod urządzeniem i za nim. W komplecie znajdują się dwie szyny rolkowe wraz z akcesoriami montażowymi. Nóżki z regulowaną wysokością stwarzają niezbędną przestrzeń do czyszczenia pod urządzeniem bez wysiłku. Indywidualnie regulowana wysokość od 90 do 120 mm pozwala idealnie wyrównać możliwe nierówności podłoża.

**Półka druciana powlekana tworzywem sztucznym**

Przy zwiększonym zapotrzebowaniu na powierzchnię do przechowywania lub potrzeby bardziej przejrzystego i oddzielnego składowania materiałów urządzenia Liebherr można uzupełnić o dodatkowe półki druciane. Mają one taką samą konstrukcję jak egzemplarze zintegrowane seryjnie z metalu z powłoką polipropylenową i są również odporne na korozję oraz trwałe.

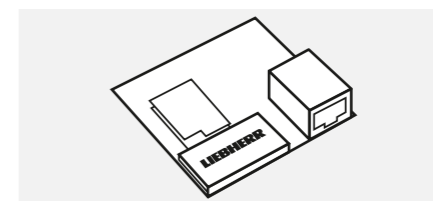
**SmartModule**

SmartModule łączy w sieć urządzenia chłodzące i zamrażarki z Liebherr-SmartMonitoring, umożliwiając w ten sposób korzystanie z bogatych cyfrowych funkcji dokumentacji i kontroli. Dodatkowo przez lokalne urządzenia API można je zintegrować z dostępnym od strony klienta systemem monitorowania. Mała jednostka elektroniczna z wbudowanym modułem sieci LAN/WLAN po zamontowaniu na tylnej stronie urządzenia jest od razu gotowa do uruchomienia.

**Długa szuflada**

Ta solidna szuflada z tworzywa sztucznego pozwala zawsze widzieć przechowywane towary. Dzięki ergonomicznemu uchwytowi wyjmowanie szuflady na co dzień jest bardzo łatwe.

Chłodziarki i zamrażarki laboratoryjne i chłodziarko-zamrażarko laboratoryjne z wnętrzem z tworzywa sztucznego



Płyta szklana

Dodatkowe półki z wysokiej jakości szkła bezpiecznego powiększają z jednej strony powierzchnię przechowywania, a z drugiej poprawiają przejrzystość. Są idealnie przystosowane do przechowywania mniejszych pojemników lub materiałów. Ponadto szklane płyty zabezpieczone przed pękaniem można łatwo i szybko czyścić.



Zestaw „Side-by-Side” biały

Za pomocą zestawów Side-by-Side można ustawić dwa urządzenia obok siebie. Dzięki temu zachowany zostaje wymagany prześwit między urządzeniami, stabilnie połączony przez listwę maskującą. W ten sposób uzyskuje się dobre ustawienie i unika możliwej kondensacji lub wyciekania wody między urządzeniami.



Błazniana półka z otworami

Aby zapewnić, że również małe artykuły są stabilnie przechowywane w urządzeniach chłodniczych, firma Liebherr opracowała specjalnie do tego celu płaskie metalowe półki z otworami. Są one wykonane z powlekanego metalu i mają maksymalny udźwig 45 kg. Perforacja zapewnia cyrkulację powietrza bez przeszkód w całej przestrzeni składowania.



Elastyczna listwa cenowa

Listwy cenowe zapewniają idealną widoczność materiałów przechowywanych w urządzeniu chłodniczym. Dzięki elastyczności można je bardzo łatwo nakładać na przednią stronę drucianych półek. Ponieważ mają odpowiednio oznaczone karty papierowe, ułatwiają sortowanie oraz znajdowanie przechowywanych produktów.



Półka druciana

Dzięki stabilnej półce dolnej można również optymalnie wykorzystać podłogę urządzenia. Półka druciana ma powłokę odporną na ścieranie i chroni pojemnik wewnętrzny przed zarysowaniami oraz innymi uszkodzeniami.

Chłodziarki i zamrażarki laboratoryjne i chłodziarko-zamrażarko laboratoryjne z wnętrzem iskrobezpiecznym



SmartCoolingHub

SmartCoolingHub jest centralą niezbędną do połączenia w sieć profesjonalnych urządzeń Liebherr. Na jednym przewodzie można podłączyć do 20 urządzeń Liebherr.



Zamek specjalny

W celu ochrony magazynowanych produktów przed niechcianym dostępem do urządzeń chłodniczych i zamrażarek dostępnych kolejnych zamków specjalnych w ramach akcesoriów. Dzięki temu można w wielu urządzeniach montować różne zamki, aby umożliwić dostęp do danego urządzenia tylko kompetentnemu personelowi.



Płyta szklana

Dodatkowe półki z wysokiej jakości szkła bezpiecznego powiększają z jednej strony powierzchnię przechowywania, a z drugiej poprawiają przejrzystość. Są idealnie przystosowane do przechowywania mniejszych pojemników lub materiałów. Ponadto szklane płyty zabezpieczone przed pękaniem można łatwo i szybko czyścić.

Chłodziarki i zamrażarki laboratoryjne i chłodziarko-zamrażarko laboratoryjne z wnętrzem iskrobezpiecznym



Rama łączeniowa

Przy pomocy ramy połączeniowej można utworzyć zestaw złożony z dwóch urządzeń chłodzących lub urządzeń chłodzących i zamrażarek. W ten sposób na niewielkiej powierzchni dostępne są różne strefy temperaturowe.



Szyny rolkowe

Stabilne kółka ułatwiają transport oraz czyszczenie pod urządzeniem i za nim. W komplecie znajdują się dwie szyny rolkowe wraz z akcesoriami montażowymi.



Nóżki z regulacją wysokości

Nóżki z regulowaną wysokością stwarzają niezbędną przestrzeń do czyszczenia pod urządzeniem bez wysiłku. Indywidualnie regulowana wysokość od 90 do 120 mm pozwala idealnie wyrównać możliwe nierówności podłoża.



Błazniana półka z otworami

Aby zapewnić, że również małe artykuły są stabilnie przechowywane w urządzeniach chłodniczych, firma Liebherr opracowała specjalnie do tego celu płaskie metalowe półki z otworami. Są one wykonane z powlekanego metalu i mają maksymalny udźwig 45 kg. Perforacja zapewnia cyrkulację powietrza bez przeszkód w całej przestrzeni składowania.



Elastyczna listwa cenowa

Listwy cenowe zapewniają idealną widoczność materiałów przechowywanych w urządzeniu chłodniczym. Dzięki elastyczności można je bardzo łatwo nakładać na przednią stronę drucianych półek. Ponieważ mają odpowiednio oznaczone karty papierowe, ułatwiają sortowanie oraz znajdowanie przechowywanych produktów.

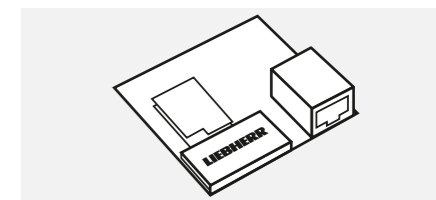

SmartModule

SmartModule łączy w sieć urządzenia chłodzące i zamrażarki z Liebherr-SmartMonitoring, umożliwiając w ten sposób korzystanie z bogatych cyfrowych funkcji dokumentacji i kontroli. Dodatkowo przez lokalne urządzenia API można je zintegrować z dostępnym od strony klienta systemem monitorowania. Mała jednostka elektroniczna z wbudowanym modułem sieci LAN/WLAN po zamontowaniu na tylnej stronie urządzenia jest od razu gotowa do uruchomienia.



Długa szuflada

Ta solidna szuflada z tworzywa sztucznego pozwala zawsze widzieć przechowywane towary. Dzięki ergonomicznemu uchwytowi wyjmowanie szuflady na co dzień jest bardzo łatwe.



Zestaw „Side-by-Side” biały

Za pomocą zestawów Side-by-Side można ustawić dwa urządzenia obok siebie. Dzięki temu zachowany zostaje wymagany prześwit między urządzeniami, stabilnie połączony przez listwę maskującą. W ten sposób uzyskuje się dobre ustawienie i unika możliwej kondensacji lub wyciekania wody między urządzeniami.



Kółka

Stabilne kółka ułatwiają transport oraz umożliwiają szybkie czyszczenie pod urządzeniem i za nim. W komplecie znajdują się łącznicze cztery kółka wraz z akcesoriami montażowymi. Dwa kółka mają ponadto hamulec.



Chłodziarki farmaceutyczne – najbezpieczniejsze rozwiązania chłodnicze w medycynie.

Wrażliwe na temperaturę leki, szczepionki i próbki wymagają maksymalnie bezpiecznych warunków przechowywania. Aby w każdej chwili były gotowe do użycia muszą być przez całą dobę przechowywane z zachowaniem najwyższych standardów bezpieczeństwa.

Właśnie w tym celu opracowano chłodziarki farmaceutyczne Liebherr spełniające normę DIN 13277. Ich dynamiczny system chłodzenia, wysoce skuteczna izolacja i precyzyjna co do stopnia regulacja temperatury zapewniają absolutną niezawodność i bezpieczeństwo przechowywania wrażliwych substancji i preparatów. Dodatkowe bezpieczeństwo zapewniają alarmy optyczne i akustyczne.

Połączenie maksymalnej stabilności temperatury, wydajności energetycznej, solidności i przyjaznej obsługi każdego dnia będzie odciążać Cię w Twojej pracy, a w dłuższej perspektywie odciąży także Twój portfel dzięki nadzwyczaj niskim kosztom zużycia energii i eksploatacji.

Chłodziarki farmaceutyczne



MediLine



Seria Perfection

MediLine

przechowywanie leków
MKUv

Stabilność temperatury	Chłodziarki +/-3 K odchylenia od wartości zadanej
	Możliwość kalibracji
Bezpieczeństwo przechowywania	Alarmy optyczne i akustyczne
	Przełącznik alarmowy
	Funkcja testowania alarmu
	Funkcja SafetyDevice +2°C
	Buforowany akumulatorowo alarm awarii zasilania (12 h) natychmiast w razie przerwy w dostawie prądu
	Historia alarmów z zegarem czasu rzeczywistego i 6 zdarzeniami
	Czujnik produktu NTC
	Rejestrowanie temperatury min./maks. spełnia normę DIN 13277
	Drzwi z samoczynnym zamykaniem < 90°
	Możliwość indywidualnego ustawienia alarmu
	Zamek mechaniczny
Interfejsy	Interfejs RS485
	Protokół komunikacyjny Modbus RTU
SmartMonitoring	SmartCoolingHub – możliwość doposażenia
Wyposażenie	7-segmentowy wyświetlacz LED z przyciskami
	Kółka/nóżki jako wyposażenie dodatkowe, urządzenia o szerokości 75 cm standardowo z kółkami
	Ostona parownika (ochrona przed przymarznięciem)
	Przepust czujnika
	Modele ze szklanymi drzwiami z oświetleniem górnym
	Ergonomiczny uchwyt drążkowy z mechanizmem otwierania
Zużycie energii	
Compliance	Bezpieczeństwo zgodnie z IEC 60335-2-89

Seria Perfection

przechowywanie leków
HMFvh

Chłodziarki +/-2 K odchylenia od wartości zadanej (wariant modelu H63 +/-3 K)
Możliwość kalibracji
Alarmy optyczne i akustyczne
Przełącznik alarmowy
Funkcja testowania alarmu
Funkcja SafetyDevice +2°C
Buforowany akumulatorowo alarm awarii zasilania (12 h) natychmiast w razie przerwy w dostawie prądu
Historia alarmów z zegarem czasu rzeczywistego i 10 zdarzeniami
Zintegrowany rejestrator danych
Czujnik produktu PT1000
Rejestrowanie temperatury min./maks. spełnia normę DIN 13277
Drzwi z samoczynnym zamykaniem < 90°
Możliwość indywidualnego ustawienia alarmu
Zamek elektroniczny
LAN/WiFi zintegrowane
Lokalny interfejs API
Port USB do odczytu zarejestrowanych danych
SmartModule – zintegrowany
Wyświetlacz kolorowy 2,4", Touch & Swipe
Indywidualnie ustawiane przypomnienie o konserwacji
Kółka/nóżki jako wyposażenie dodatkowe, urządzenia o szerokości 75 cm standardowo z kółkami
Ostona parownika (ochrona przed przymarznięciem)
Przepust czujnika
Modele z drzwiami izolowanymi i szklanymi z oświetleniem pionowym
Antybakteryjny uchwyt z mechanizmem otwierania
ultra-efficient
Bezpieczeństwo zgodnie z IEC 61010-2-011

Przeгляд zalet

SafetyDevice +2°C

Jeśli z powodu usterki temperatura spadnie poniżej +2°C, kontrolę przejmuje system SafetyDevice. Stabilizuje on temperaturę, aktywuje alarm i chroni zawartość przed zamrożeniem.

Alarm w razie awarii zasilania

W przypadku awarii wbudowany akumulator zapewnia zasilanie potrzebne do sygnalizowania alarmu. Po przywróceniu zasilania wyświetlane są informacje takie jak czas awarii i maksymalna temperatura.



Pionowe oświetlenie LED

Pionowe oświetlenie LED zapewnia optymalne oświetlenie wnętrza na całej wysokości urządzenia. Oszczędza to nie tylko czas spędzony na długim szukaniu, ale przede wszystkim obniża koszty energii.

LightAlarm

Przy niekontrolowanym wzroście temperatury lub innych problemach oświetlenie urządzenia zaczyna migać. Dzięki temu szybko widać, że trzeba podjąć działanie.

Łatwe do czyszczenia wnętrze

Bezsposinowe wnętrze jest wykonane w jednym kawałku z solidnego i bezzapachowego polistyrenu, który w pełni nadaje się do recyklingu. Dzięki temu czyszczenie dużych powierzchni jest szybkie i łatwe.

Przepust na czujniki zewnętrzne

Otwór umożliwia podłączenie osobnego czujnika do kontroli temperatury bez konieczności wiercenia otworów lub przerywania uszczelki drzwi.

Zintegrowany rejestrator danych

Wbudowany rejestrator zapisuje zmierzone temperatury, historię alarmów oraz informacje serwisowe z okresu do pięciu lat. Dane można odczytywać bezpośrednio na urządzeniu przez interfejs USB.

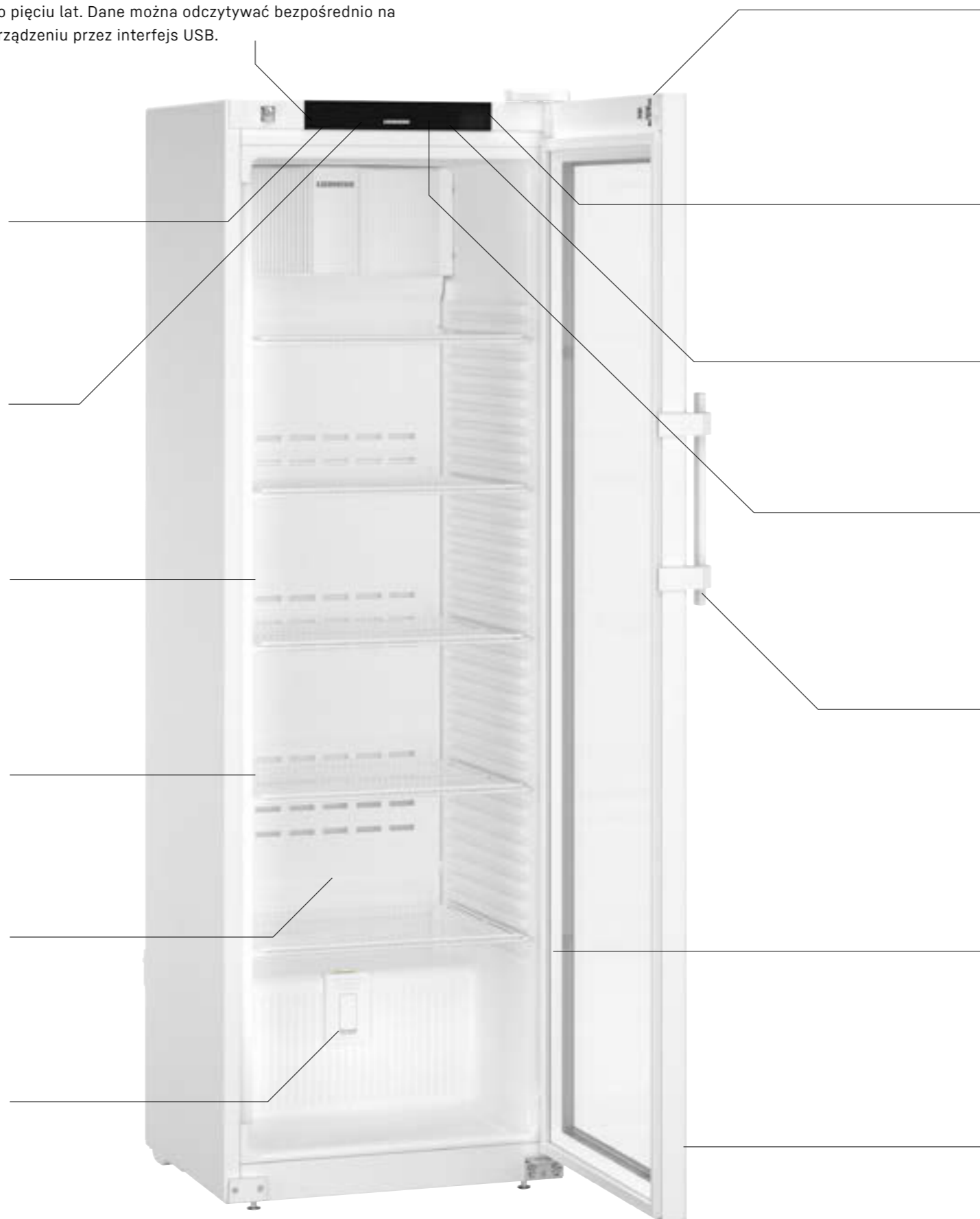

HMVh 4011 Perfection



Funkcja SmartLock

W razie alarmu drzwi są automatycznie blokowane, dzięki czemu w razie przerwania ciągłości chłodzenia produkty nie mogą przypadkowo trafić do obiegu. Tylko upoważnione osoby mogą je ponownie odblokować.

SmartMonitoring

Oparte na chmurze, cyfrowe rozwiązanie nieustannie kontroluje i dokumentuje temperatury, niezwłocznie powiadamiając poprzez pocztę elektroniczną, SMS lub połączenie głosowe w razie odchyień.

Wbudowany interfejs WiFi/LAN

Dzięki wbudowanemu interfejsowi WiFi/LAN można bez wysiłku połączyć urządzenie z systemem SmartMonitoring firmy Liebherr lub podłączyć je do innych lokalnych systemów.

Rejestrowanie temperatury min./maks.

Funkcja rejestrowania temperatury min./maks. zapisuje minimalne i maksymalne wartości temperatury wnętrza i pokazuje na wyświetlaczu, czy temperatury przechowywania mieściły się w zakresie tolerancji.

Antybakteryjny uchwyt z mechanizmem otwierania

Korzyść dla użytkowników, ale postrach dla zarazków: Mechanizm klamki easy-turn sprawia, że otwieranie drzwi nie wymaga wysiłku. Zawiera specjalne substancje antybakteryjne, które redukują bakterie nawet o 99,99%*. Regularna i czasochłonna dezynfekcja nie jest konieczna. Dzięki temu urządzenie jest niesamowicie bezpieczne, nawet jeśli ma do niego dostęp wiele osób.

*Według ISO 22196:2011



Wymienialna uszczelka

Oszczędzaj czas i pieniądze: wkładane uszczelki drzwi Liebherr można wymienić bez najmniejszego problemu. Uszkodzone uszczelki można wymienić samodzielnie bez użycia narzędzi.

Drzwi z samoczynnym zamykaniem < 90°

Aby ułatwić załadunek i wyładunek oraz czyszczenie, drzwi urządzenia pozostają otwarte od kąta otwarcia około 90°, przy mniejszym kącie zamykają się samoczynnie, gwarantując pełne bezpieczeństwo.

Najwyższa jakość



Zamek elektroniczny ze zdalnym sterowaniem

Urządzenia Liebherr można bezpiecznie zamknąć za pomocą kodu PIN. Dodatkowo można je zdalnie zablokować lub odblokować. Pozwala to dowolnej liczbie użytkowników blokować i odblokowywać jedno lub kilka urządzeń bez konieczności używania tego samego klucza.



Półka z ogranicznikiem

Stabilność, trwałość, przepływ powietrza: solidne, odporne na korozję druciane półki z powlekanej stali nawet cięższym produktom zapewniają bezpieczne ustawienie. Jednocześnie gwarantują stałą cyrkulację powietrza, a tym samym dobrą stabilność temperaturową. Ogranicznik zapobiega wypadnięciu półki podczas rozładunku.



Ultra-efficient

Energooszczędne lodówki i zamrażarki pomagają przy stale rosnących cenach energii elektrycznej. Firma Liebherr wykorzystuje pełen potencjał energooszczędności każdego podzespołu – od sprężarki, poprzez uszczelki, aż po oświetlenie i układy elektroniczne. Na przykładzie ultrawydajnych urządzeń z serii Perfection widac, jak pozytywnie wpływa to na ogólne koszty eksploatacji.

Szuflady apteczne

Optymalna widoczność, łatwy dostęp, wysoka stabilność temperaturowa: Praktyczny system organizacji wykonany z przewodzącego zimno aluminium z przezroczystym frontem, perforowanym dnem, dowolnie aranżowanymi ściankami działowymi i wysuwem ¾. Bez trudu można znaleźć leki, szczepionki itp. – a następnie szybko zamknąć drzwi bez większych strat zimna.



±2°C

Stabilna temperatura ±2°C

Utrzymanie jakości wrażliwych substancji jest możliwe tylko przy niskich wahańach temperatury. Chłodziarki Liebherr dopuszczają maksymalne odchylenie od ustawionej temperatury na poziomie ±2°C. W ten sposób zapewniają nie tylko odpowiednie warunki do przechowywania, lecz również chronią ich zawartość. (Modele wariantu H63 ze stabilnością temperatury +/-3K).



Zgodność z normą DIN 13277

Chłodziarki laboratoryjne i apteczne Liebherr mają wszystkie niezbędne właściwości i spełniają wszystkie kryteria, by móc w pełni sprostać normie DIN 13277. W normie DIN 13277 określono wymagania i wytyczne w zakresie kontroli chłodziarek i zamrażarek do zastosowań laboratoryjnych i przechowywania leków.



Norma IEC 61010-2-011

Zaprojektowane specjalnie do przechowywania wrażliwych na temperatury produktów chłodziarki i zamrażarki Liebherr są zgodne z normą bezpieczeństwa CE. Dzięki temu spełnione są wszystkie mechaniczne i elektryczne wymagania dotyczące bezszkodowej pracy – a Ty i Twoi pracownicy jesteście zawsze po bezpiecznej stronie.

Chłodziarki farmaceutyczne spełniające normę DIN 13277



HM Fvh 5511

Perfection

Pojemność brutto / netto	588 / 435 l
Wymiary zewnętrzne w mm (S / G / W)	747 / 769 / 1793
Wymiary wewnętrzne w mm (S / G / W)	600 / 536 / 1460
Zużycie energii w ciągu 365 dni ¹	360 kWh
Temperatura otoczenia	+10 °C do +35 °C
Oddawanie ciepła	475 kJ/h
Czynnik chłodniczy	R 600a
Poziom szumu	49 dB(A)
Napięcie / częstotliwość	220 - 240V~ / 50 Hz
Moc znamionowa / Pobór mocy (Watt)	2,0 A / 190 W
Układ chłodzenia / Metoda odszraniania	dynamiczny / odszranianie automatyczne
Zakres temperatury	+5 °C
Gradient ² / max. Fluktuacja ³	3,3 °C / 2,0 °C
Materiał obudowy / kolor	stal / biały
Materiał drzwi	szkło
Materiał wnętrza	tworzywo sztuczne w kolorze białym
Rodzaj sterowania	Wyswietlacz kolorowy 2,4", Touch & Swipe
Alarm braku zasilania	bezpośrednio po awarii zasilania do min. 12 godz.
Rodzaj alarmu / Styk dodatkowy	optyczny i dźwiękowy / tak
SmartMonitoring / Rodzaj podłączenia do sieci	tak / SmartModule
Sposób łączenia z siecią / Złącze	Zintegrowane, wyjmowane / WLAN/LAN
Rejestrator	Zintegrowany, złącze USB
Oświetlenie wewnętrzne	Stupek świetlny LED z lewej strony, włączany oddzielnie
Liczba półek / Regulowane półki	6 / 5
Materiał półek	ruszty z powłoką z tworzywa sztucznego
Powierzchnia użytkowa półek w mm (SxG)	600 / 536
Maksymalne obciążenie półek / urządzenie	60 kg / 300 kg
Rolki	rolki samonastawne z hamulcem z przodu, rolki z tyłu
Uchwyt	Antybakteryjny uchwyt z mechanizmem otwierającym
Przepust czujnika	1 x Ø 10 mm
DIN 13277	tak
Rodzaj zamka	elektronicznie, pilotem zdalnego sterowania
Kierunek otwierania drzwi	prawe przestawne
Waga brutto / netto	110 / 101 kg

Akcesoria	
Półka druciana biała	7113310
Półka druciana biała / Półka szklana	7113314 / 9291929
Listwa na etykiety	7435210
Kółka Ø 80 mm	9086926
Nóżki 90-120 mm / 150-180 mm	9080022 / 9086924
Zestaw „side-by-side” biały	9017739
Dodatkowe piloty zdalnego sterowania	6123395
Wejście cyfrowe do zamka elektronicznego	9086958



HM Fvh 5501

Perfection

Pojemność brutto / netto	558 / 436 l
Wymiary zewnętrzne w mm (S / G / W)	747 / 769 / 1793
Wymiary wewnętrzne w mm (S / G / W)	600 / 536 / 1460
Zużycie energii w ciągu 365 dni ¹	171 kWh
Temperatura otoczenia	+10 °C do +35 °C
Oddawanie ciepła	246 kJ/h
Czynnik chłodniczy	R 600a
Poziom szumu	49 dB(A)
Napięcie / częstotliwość	220 - 240V~ / 50 Hz
Moc znamionowa / Pobór mocy (Watt)	2,0 A / 190 W
Układ chłodzenia / Metoda odszraniania	dynamiczny / odszranianie automatyczne
Zakres temperatury	+5 °C
Gradient ² / max. Fluktuacja ³	2,2 °C / 1,7 °C
Materiał obudowy / kolor	stal / biały
Materiał drzwi	Drzwi pełne
Materiał wnętrza	tworzywo sztuczne w kolorze białym
Rodzaj sterowania	Wyswietlacz kolorowy 2,4", Touch & Swipe
Alarm braku zasilania	bezpośrednio po awarii zasilania do min. 12 godz.
Rodzaj alarmu / Styk dodatkowy	optyczny i dźwiękowy / tak
SmartMonitoring / Rodzaj podłączenia do sieci	tak / SmartModule
Sposób łączenia z siecią / Złącze	Zintegrowane, wyjmowane / WLAN/LAN
Rejestrator	Zintegrowany, złącze USB
Oświetlenie wewnętrzne	Stupek świetlny LED z lewej strony
Liczba półek / Regulowane półki	6 / 5
Materiał półek	ruszty z powłoką z tworzywa sztucznego
Powierzchnia użytkowa półek w mm (SxG)	600 / 536
Maksymalne obciążenie półek / urządzenie	60 kg / 300 kg
Rolki	rolki samonastawne z hamulcem z przodu, rolki z tyłu
Uchwyt	Antybakteryjny uchwyt z mechanizmem otwierającym
Przepust czujnika	1 x Ø 10 mm
DIN 13277	tak
Rodzaj zamka	elektronicznie, pilotem zdalnego sterowania
Kierunek otwierania drzwi	prawe przestawne
Waga brutto / netto	94 / 82 kg

Akcesoria	
Półka druciana biała	7113310
Półka druciana biała / Półka szklana	7113314 / 9291929
Półka z blachy perforowanej, biała	7435210
Listwa na etykiety	7435208
Kółka Ø 80 mm / Ø 100 mm	9086926
Nóżki 90-120 mm / 150-180 mm	9080022 / 9086924
Zestaw „side-by-side” biały	9017739
Dodatkowe piloty zdalnego sterowania	6123395
Wejście cyfrowe do zamka elektronicznego	9086958

Chłodziarki farmaceutyczne spełniające normę DIN 13277



HM Fvh 4011

Perfection

Pojemność brutto / netto	420 / 297 l
Wymiary zewnętrzne w mm (S / G / W)	597 / 654 / 1884
Wymiary wewnętrzne w mm (S / G / W)	460 / 423 / 1660
Zużycie energii w ciągu 365 dni ¹	389 kWh
Temperatura otoczenia	+10 °C do +35 °C
Oddawanie ciepła	463 kJ/h
Czynnik chłodniczy	R 600a
Poziom szumu	49 dB(A)
Napięcie / częstotliwość	220 - 240V~ / 50 Hz
Moc znamionowa / Pobór mocy (Watt)	2,0 A / 180 W
Układ chłodzenia / Metoda odszraniania	dynamiczny / odszranianie automatyczne
Zakres temperatury	+5 °C
Gradient ² / max. Fluktuacja ³	3,0 °C / 2,4 °C
Materiał obudowy / kolor	stal / biały
Materiał drzwi	szkło
Materiał wnętrza	tworzywo sztuczne w kolorze białym
Rodzaj sterowania	Wyswietlacz kolorowy 2,4", Touch & Swipe
Alarm braku zasilania	bezpośrednio po awarii zasilania do min. 12 godz.
Rodzaj alarmu / Styk dodatkowy	optyczny i dźwiękowy / tak
SmartMonitoring / Rodzaj podłączenia do sieci	tak / SmartModule
Sposób łączenia z siecią / Złącze	Zintegrowane, wyjmowane / WLAN/LAN
Rejestrator	Zintegrowany, złącze USB
Oświetlenie wewnętrzne	Stupek świetlny LED z lewej strony, włączany oddzielnie
Liczba półek / Regulowane półki	6 / 5
Materiał półek	ruszty z powłoką z tworzywa sztucznego
Powierzchnia użytkowa półek w mm (SxG)	460 / 423
Maksymalne obciążenie półek / urządzenie	45 kg / 225 kg
Uchwyt	Antybakteryjny uchwyt z mechanizmem otwierającym
Przepust czujnika	1 x Ø 10 mm
DIN 13277	tak
Rodzaj zamka	elektronicznie, pilotem zdalnego sterowania
Kierunek otwierania drzwi	prawe przestawne
Waga brutto / netto	87 / 83 kg

Akcesoria	
Półka druciana biała	7113308
Półka druciana biała / Półka szklana	7113312 / 9293493
Półka z blachy perforowanej, biała	9029022
Listwa na etykiety	7435208
Kółka Ø 80 mm / Ø 100 mm	9086926 / 9080023
Nóżki 90-120 mm / 150-180 mm	9080022 / 9086924
Zestaw „side-by-side” biały	9006786
Dodatkowe piloty zdalnego sterowania	6123395
Wejście cyfrowe do zamka elektronicznego	9086958



HM Fvh 4001

Perfection

Pojemność brutto / netto	394 / 295 l
Wymiary zewnętrzne w mm (S / G / W)	597 / 654 / 1884
Wymiary wewnętrzne w mm (S / G / W)	460 / 423 / 1660
Zużycie energii w ciągu 365 dni ¹	172 kWh
Temperatura otoczenia	+10 °C do +35 °C
Oddawanie ciepła	250 kJ/h
Czynnik chłodniczy	R 600a
Poziom szumu	49 dB(A)
Napięcie / częstotliwość	220 - 240V~ / 50 Hz
Moc znamionowa / Pobór mocy (Watt)	2,0 A / 180 W
Układ chłodzenia / Metoda odszraniania	dynamiczny / odszranianie automatyczne
Zakres temperatury	+5 °C
Gradient ² / max. Fluktuacja ³	2,4 °C / 2,2 °C
Materiał obudowy / kolor	stal / biały
Materiał drzwi	Drzwi pełne
Materiał wnętrza	tworzywo sztuczne w kolorze białym
Rodzaj sterowania	Wyswietlacz kolorowy 2,4", Touch & Swipe
Alarm braku zasilania	bezpośrednio po awarii zasilania do min. 12 godz.
Rodzaj alarmu / Styk dodatkowy	optyczny i dźwiękowy / tak
SmartMonitoring / Rodzaj podłączenia do sieci	tak / SmartModule
Sposób łączenia z siecią / Złącze	Zintegrowane, wyjmowane / WLAN/LAN
Rejestrator	Zintegrowany, złącze USB
Oświetlenie wewnętrzne	Stupek świetlny LED z lewej strony
Liczba półek / Regulowane półki	6 / 5
Materiał półek	ruszty z powłoką z tworzywa sztucznego
Powierzchnia użytkowa półek w mm (SxG)	460 / 423
Maksymalne obciążenie półek / urządzenie	45 kg / 225 kg
Uchwyt	Antybakteryjny uchwyt z mechanizmem otwierającym
Przepust czujnika	1 x Ø 10 mm
DIN 13277	tak
Rodzaj zamka	elektronicznie, pilotem zdalnego sterowania
Kierunek otwierania drzwi	prawe przestawne
Waga brutto / netto	73 / 64,5 kg

Akcesoria	
Półka druciana biała	7113308
Półka druciana biała / Półka szklana	7113312 / 9293493
Półka z blachy perforowanej, biała	9029022
Listwa na etykiety	7435208
Kółka Ø 80 mm / Ø 100 mm	9086926 / 9080023
Nóżki 90-120 mm / 150-180 mm	9080022 / 9086924
Zestaw „side-by-side” biały	9006786
Dodatkowe piloty zdalnego sterowania	6123395
Wejście cyfrowe do zamka elektronicznego	9086958



Pionowe oświetlenie LED

Pionowe oświetlenie LED zapewnia optymalne oświetlenie wnętrza na całej wysokości urządzenia. Dzięki doskonałej widoczności na wszystkich poziomach można szybko odszukać potrzebną substancję i zamknąć drzwi, a temperatura wnętrza pozostaje stabilna. Pozwala to uniknąć uciążliwego szukania – a także zaoszczędzić na kosztach energii.



Szuflady apteczne

Optymalna widoczność, łatwy dostęp, wysoka stabilność temperaturowa: Praktyczny system organizacji wykonany z przewodzącego zimno aluminium z przezroczystym frontem, perforowanym dnem, dowolnie aranżowanymi ściankami działowymi i wysuwem ¾. Bez trudu można znaleźć leki, szczepionki itp. – a następnie szybko zamknąć drzwi bez większych strat zimna.

Chłodziarki farmaceutyczne spełniające normę DIN 13277 z systemem organizacyjnym



HMFvh 5511, wersja H63 Perfection

Pojemność brutto / netto	588 / 361 l
Wymiary zewnętrzne w mm (S / G / W)	747 / 769 / 1793
Wymiary wewnętrzne w mm (S / G / W)	556 / 460 / 1460
Zużycie energii w ciągu 365 dni ¹	400 kWh
Temperatura otoczenia	+10 °C do +35 °C
Oddawanie ciepła / Czynnik chłodniczy	475 kJ/h / R 600a
Poziom szumu	49 dB(A)
Napięcie / częstotliwość	220 - 240V~ / 50 Hz
Moc znamionowa / Pobór mocy (Watt)	2,0 A / 190 W
Układ chłodzenia / Metoda odszraniania	dynamiczny / odszranianie automatyczne
Zakres temperatury	+5 °C
Gradient ² / max. Fluktuacja ³	3,1 °C / 2,6 °C
Materiał obudowy / kolor	stal / biały
Materiał drzwi	szkło
Materiał wnętrza	tworzywo sztuczne w kolorze białym
Rodzaj sterowania	Wyswietlacz kolorowy 2,4", Touch & Swipe
Alarm braku zasilania	bezpośrednio po awarii zasilania do min. 12 godz. optyczny i dźwiękowy / tak
Rodzaj alarmu / Styk dodatkowy	tak / SmartModule
SmartMonitoring / Rodzaj podłączenia do sieci	Zintegrowane, wyjmowane / WLAN/LAN
Sposób łączenia z siecią / Złącze	Zintegrowany, złącze USB
Rejestrator	Słupek świetlny LED z lewej strony, włączany oddzielnie
Oświetlenie wewnętrzne	1 / 1
Liczba półek	7
Regulowane półki / Liczba szuflad	ruszty z powłoką z tworzywa sztucznego
Materiał półek	550 / 460
Powierzchnia użytkowa półek w mm (SxG)	50 kg / 300 kg
Maksymalne obciążenie półek / urządzenie	rolki samonastawne z hamulcem z przodu, rolki z tyłu
Rolki	Antybakteryjny uchwyt z mech. otwierającym
Uchwyt	1 x Ø 10 mm / tak
Przepust czujnika / DIN 13277	elektronicznie, pilotem zdalnego sterowania
Rodzaj zamka	prawe przestawne
Kierunek otwierania drzwi	124 / 116 kg
Waga brutto / netto	
Akcesoria	7113310
Półka druciana biała	7113314 / 9291929
Półka druciana biała / Półka szklana	
Półka z blachy perforowanej, biała	
Listwa na etykiety	7435210
Kółka Ø 80 mm / Ø 100 mm	9086926 / -
Nóżki 90-120 mm / 150-180 mm	9080022 / 9086924
Zestaw „side-by-side” biały / Dodatkowe piloty zdalnego sterowania	9017739 / 6123395
Wejście cyfrowe do zamka elektronicznego	9086958



HMFvh 5501, wersja H63 Perfection

Pojemność brutto / netto	558 / 361 l
Wymiary zewnętrzne w mm (S / G / W)	747 / 769 / 1793
Wymiary wewnętrzne w mm (S / G / W)	556 / 460 / 1460
Zużycie energii w ciągu 365 dni ¹	179 kWh
Temperatura otoczenia	+10 °C do +35 °C
Oddawanie ciepła / Czynnik chłodniczy	246 kJ/h / R 600a
Poziom szumu	49 dB(A)
Napięcie / częstotliwość	220 - 240V~ / 50 Hz
Moc znamionowa / Pobór mocy (Watt)	2,0 A / 190 W
Układ chłodzenia / Metoda odszraniania	dynamiczny / odszranianie automatyczne
Zakres temperatury	+5 °C
Gradient ² / max. Fluktuacja ³	2,8 °C / 2,3 °C
Materiał obudowy / kolor	stal / biały
Materiał drzwi	Drzwi pełne
Materiał wnętrza	tworzywo sztuczne w kolorze białym
Rodzaj sterowania	Wyswietlacz kolorowy 2,4", Touch & Swipe
Alarm braku zasilania	bezpośrednio po awarii zasilania do min. 12 godz. optyczny i dźwiękowy / tak
Rodzaj alarmu / Styk dodatkowy	tak / SmartModule
SmartMonitoring / Rodzaj podłączenia do sieci	Zintegrowane, wyjmowane / WLAN/LAN
Sposób łączenia z siecią / Złącze	Zintegrowany, złącze USB
Rejestrator	Słupek świetlny LED z lewej strony
Oświetlenie wewnętrzne	1 / 1
Liczba półek	7
Regulowane półki / Liczba szuflad	ruszty z powłoką z tworzywa sztucznego
Materiał półek	550 / 460
Powierzchnia użytkowa półek w mm (SxG)	50 kg / 300 kg
Maksymalne obciążenie półek / urządzenie	rolki samonastawne z hamulcem z przodu, rolki z tyłu
Rolki	Antybakteryjny uchwyt z mech. otwierającym
Uchwyt	1 x Ø 10 mm / tak
Przepust czujnika / DIN 13277	elektronicznie, pilotem zdalnego sterowania
Rodzaj zamka	prawe przestawne
Kierunek otwierania drzwi	108 / 120 kg
Waga brutto / netto	
Akcesoria	7113310
Półka druciana biała	7113314 / 9291929
Półka druciana biała / Półka szklana	
Półka z blachy perforowanej, biała	
Listwa na etykiety	7435210
Kółka Ø 80 mm / Ø 100 mm	9086926 / -
Nóżki 90-120 mm / 150-180 mm	9080022 / 9086924
Zestaw „side-by-side” biały / Dodatkowe piloty zdalnego sterowania	9017739 / 6123395
Wejście cyfrowe do zamka elektronicznego	9086958



HMFvh 4011, wersja H63 Perfection

Pojemność brutto / netto	420 / 239 l
Wymiary zewnętrzne w mm (S / G / W)	597 / 654 / 1884
Wymiary wewnętrzne w mm (S / G / W)	406 / 370 / 1660
Zużycie energii w ciągu 365 dni ¹	409 kWh
Temperatura otoczenia	+10 °C do +35 °C
Oddawanie ciepła / Czynnik chłodniczy	463 kJ/h / R 600a
Poziom szumu	49 dB(A)
Napięcie / częstotliwość	220 - 240V~ / 50 Hz
Moc znamionowa / Pobór mocy (Watt)	2,0 A / 180 W
Układ chłodzenia / Metoda odszraniania	dynamiczny / odszranianie automatyczne
Zakres temperatury	+5 °C
Gradient ² / max. Fluktuacja ³	4,1 °C / 2,2 °C
Materiał obudowy / kolor	stal / biały
Materiał drzwi	szkło
Materiał wnętrza	tworzywo sztuczne w kolorze białym
Rodzaj sterowania	Wyswietlacz kolorowy 2,4", Touch & Swipe
Alarm braku zasilania	bezpośrednio po awarii zasilania do min. 12 godz. optyczny i dźwiękowy / tak
Rodzaj alarmu / Styk dodatkowy	tak / SmartModule
SmartMonitoring / Rodzaj podłączenia do sieci	Zintegrowane, wyjmowane / WLAN/LAN
Sposób łączenia z siecią / Złącze	Zintegrowany, złącze USB
Rejestrator	Słupek świetlny LED z lewej strony, włączany oddzielnie
Oświetlenie wewnętrzne	1 / 1
Liczba półek	8
Regulowane półki / Liczba szuflad	ruszty z powłoką z tworzywa sztucznego
Materiał półek	400 / 370
Powierzchnia użytkowa półek w mm (SxG)	50 kg / 225 kg
Maksymalne obciążenie półek / urządzenie	Antybakteryjny uchwyt z mech. otwierającym
Rolki	1 x Ø 10 mm / tak
Uchwyt	elektronicznie, pilotem zdalnego sterowania
Przepust czujnika / DIN 13277	prawe przestawne
Rodzaj zamka	102 / 84 kg
Kierunek otwierania drzwi	
Waga brutto / netto	
Akcesoria	7113308
Półka druciana biała	7113312 / 9293493
Półka druciana biała / Półka szklana	
Półka z blachy perforowanej, biała	
Listwa na etykiety	9029022
Kółka Ø 80 mm / Ø 100 mm	7435208
Nóżki 90-120 mm / 150-180 mm	9086926 / 9080023
Zestaw „side-by-side” biały / Dodatkowe piloty zdalnego sterowania	9080022 / 9086924
Wejście cyfrowe do zamka elektronicznego	9006786 / 6123395



HMFvh 4001, wersja H63 Perfection

Pojemność brutto / netto	394 / 239 l
Wymiary zewnętrzne w mm (S / G / W)	597 / 654 / 1884
Wymiary wewnętrzne w mm (S / G / W)	406 / 370 / 1660
Zużycie energii w ciągu 365 dni ¹	172 kWh
Temperatura otoczenia	+10 °C do +35 °C
Oddawanie ciepła / Czynnik chłodniczy	250 kJ/h / R 600a
Poziom szumu	49 dB(A)
Napięcie / częstotliwość	220 - 240V~ / 50 Hz
Moc znamionowa / Pobór mocy (Watt)	2,0 A / 180 W
Układ chłodzenia / Metoda odszraniania	dynamiczny / odszranianie automatyczne
Zakres temperatury	+5 °C
Gradient ² / max. Fluktuacja ³	4,9 °C / 2,6 °C
Materiał obudowy / kolor	stal / biały
Materiał drzwi	Drzwi pełne
Materiał wnętrza	tworzywo sztuczne w kolorze białym
Rodzaj sterowania	Wyswietlacz kolorowy 2,4", Touch & Swipe
Alarm braku zasilania	bezpośrednio po awarii zasilania do min. 12 godz. optyczny i dźwiękowy / tak
Rodzaj alarmu / Styk dodatkowy	tak / SmartModule
SmartMonitoring / Rodzaj podłączenia do sieci	Zintegrowane, wyjmowane / WLAN/LAN
Sposób łączenia z siecią / Złącze	Zintegrowany, złącze USB
Rejestrator	Słupek świetlny LED z lewej strony
Oświetlenie wewnętrzne	1 / 1
Liczba półek	8
Regulowane półki / Liczba szuflad	ruszty z powłoką z tworzywa sztucznego
Materiał półek	400 / 370
Powierzchnia użytkowa półek w mm (SxG)	50 kg / 225 kg
Maksymalne obciążenie półek / urządzenie	Antybakteryjny uchwyt z mech. otwierającym
Rolki	1 x Ø 10 mm / tak
Uchwyt	elektronicznie, pilotem zdalnego sterowania
Przepust czujnika / DIN 13277	prawe przestawne
Rodzaj zamka	87 / 79,5 kg
Kierunek otwierania drzwi	
Waga brutto / netto	
Akcesoria	7113308
Półka druciana biała	7113312 / 9293493
Półka druciana biała / Półka szklana	
Półka z blachy perforowanej, biała	
Listwa na etykiety	9029022
Kółka Ø 80 mm / Ø 100 mm	7435208
Nóżki 90-120 mm / 150-180 mm	9086926 / 9080023
Zestaw „side-by-side” biały / Dodatkowe piloty zdalnego sterowania	9080022 / 9086924
Wejście cyfrowe do zamka elektronicznego	9006786 / 6123395

1 Mierzone w temperaturze otoczenia +25 °C i ustawieniu temperatury na +5 °C dla chłodziarek i -20 °C dla zamrażarek
 2 Gradient zgodnie z normą EN 60068-3: różnica pomiędzy najwyższymi i najniższymi pomiarami średnimi, powiększona o ich rozszerzoną niestabilność w czasie pomiaru.
 3 Max. fluktuacja zgodnie z normą EN 60068-3: największa wartość fluktuacji określona w czasie trwania pomiarów.



MKUv 1613

MediLine

Pojemność brutto / netto	152 / 109 l
Wymiary zewnętrzne w mm (S / G / W)	601 / 618 / 820
Wymiary wewnętrzne w mm (S / G / W)	440 / 435 / 670
Zużycie energii w ciągu 365 dni ¹	408 kWh
Temperatura otoczenia	+10 °C do +35 °C
Oddawanie ciepła	438 kJ/h
Czynnik chłodniczy	R 600a
Poziom szumu	47 dB(A)
Napięcie / częstotliwość	220 - 240V~ / 50 Hz
Moc znamionowa	1,0 A
Pobór mocy (Watt)	130 W
Układ chłodzenia	dynamiczny
Metoda odszraniania	odszeranie automatyczne
Zakres temperatury	+5 °C
Gradient ² / max. Fluktuacja ³	5,1 °C / 4,9 °C
Materiał obudowy / kolor	stal / biały
Materiał drzwi	drzwi ze szkła izolacyjnego
Materiał wnętrza	tworzywo sztuczne w kolorze białym
Rodzaj sterowania	7-segmentowy wyświetlacz LED z przyciskami
Alarm braku zasilania	bezpośrednio po awarii zasilania do min. 12 godz.
Rodzaj alarmu	optyczny i dźwiękowy
Styk dodatkowy	tak
SmartMonitoring	tak
Rodzaj podłączenia do sieci	SmartCoolingHub
Sposób łączenia z siecią	Możliwość doposażenia
Złącze	RS485
Oświetlenie wewnętrzne	Oświetlenie górne LED, włączane oddzielnie
Liczba półek / Regulowane półki	4 / 3
Materiał półek	ruszty z powłoką z tworzywa sztucznego
Powierzchnia użytkowa półek w mm (SxG)	440 / 420
Maksymalne obciążenie półek	45 kg
Uchwyt	uchwyt drążkowy z wbudowaną mechaniką otwierania drzwi
Przepust czujnika	1 x Ø 10 mm
DIN 13277	tak
Rodzaj zamka	mechaniczny
Kierunek otwierania drzwi	prawe przestawne
Waga brutto / netto	48 / 45 kg
Akcesoria	
Półka druciana biała	7113333
Ramy łączeniowe, białe	9592697
Szyna rolkowa	9590521
SmartCoolingHub	6125784
Dodatkowe zamki (do 10 różnych kombinacji)	na zamówienie

MKUv 1610

MediLine

Pojemność brutto / netto	142 / 109 l
Wymiary zewnętrzne w mm (S / G / W)	601 / 618 / 820
Wymiary wewnętrzne w mm (S / G / W)	440 / 435 / 670
Zużycie energii w ciągu 365 dni ¹	273 kWh
Temperatura otoczenia	+10 °C do +35 °C
Oddawanie ciepła	184 kJ/h
Czynnik chłodniczy	R 600a
Poziom szumu	47 dB(A)
Napięcie / częstotliwość	220 - 240V~ / 50 Hz
Moc znamionowa	1,0 A
Pobór mocy (Watt)	100 W
Układ chłodzenia	dynamiczny
Metoda odszraniania	odszeranie automatyczne
Zakres temperatury	+5 °C
Gradient ² / max. Fluktuacja ³	4,3 °C / 4,6 °C
Materiał obudowy / kolor	stal / biały
Materiał drzwi	stal
Materiał wnętrza	tworzywo sztuczne w kolorze białym
Rodzaj sterowania	7-segmentowy wyświetlacz LED z przyciskami
Alarm braku zasilania	bezpośrednio po awarii zasilania do min. 12 godz.
Rodzaj alarmu	optyczny i dźwiękowy
Styk dodatkowy	tak
SmartMonitoring	tak
Rodzaj podłączenia do sieci	SmartCoolingHub
Sposób łączenia z siecią	Możliwość doposażenia
Złącze	RS485
Oświetlenie wewnętrzne	
Liczba półek	4 / 3
Liczba szuflad	
Materiał półek	ruszty z powłoką z tworzywa sztucznego
Powierzchnia użytkowa półek w mm (SxG)	440 / 420
Maksymalne obciążenie półek	45 kg
Uchwyt	uchwyt drążkowy z wbudowaną mechaniką otwierania drzwi
Przepust czujnika	1 x Ø 10 mm
DIN 13277	tak
Rodzaj zamka	mechaniczny
Kierunek otwierania drzwi	prawe przestawne
Waga brutto / netto	42 / 39 kg
Akcesoria	
Półka druciana biała	7113333
Ramy łączeniowe, białe	9592697
Szyna rolkowa	9590521
SmartCoolingHub	6125784
Dodatkowe zamki (do 10 różnych kombinacji)	na zamówienie

Pojemność brutto / netto	152 / 76 l
Wymiary zewnętrzne w mm (S / G / W)	601 / 618 / 820
Wymiary wewnętrzne w mm (S / G / W)	440 / 435 / 670
Zużycie energii w ciągu 365 dni ¹	369 kWh
Temperatura otoczenia	+10 °C do +35 °C
Oddawanie ciepła	440 kJ/h
Czynnik chłodniczy	R 600a
Poziom szumu	47 dB(A)
Napięcie / częstotliwość	220 - 240V~ / 50 Hz
Moc znamionowa	1,0 A
Pobór mocy (Watt)	130 W
Układ chłodzenia	dynamiczny
Metoda odszraniania	odszeranie automatyczne
Zakres temperatury	+5 °C
Gradient ² / max. Fluktuacja ³	4,1 °C / 1,5 °C
Materiał obudowy / kolor	stal / biały
Materiał drzwi	drzwi ze szkła izolacyjnego
Materiał wnętrza	tworzywo sztuczne w kolorze białym
Rodzaj sterowania	7-segmentowy wyświetlacz LED z przyciskami
Alarm braku zasilania	bezpośrednio po awarii zasilania do min. 12 godz.
Rodzaj alarmu	optyczny i dźwiękowy
Styk dodatkowy	tak
SmartMonitoring	tak
Rodzaj podłączenia do sieci	SmartCoolingHub
Sposób łączenia z siecią	Możliwość doposażenia
Złącze	RS485
Oświetlenie wewnętrzne	Oświetlenie górne LED, włączane oddzielnie
Liczba półek	1
Liczba szuflad	3
Materiał półek	ruszty z powłoką z tworzywa sztucznego
Powierzchnia użytkowa półek w mm (SxG)	440 / 420
Maksymalne obciążenie półek	45 kg
Uchwyt	uchwyt drążkowy z wbudowaną mechaniką otwierania drzwi
Przepust czujnika	1 x Ø 10 mm
DIN 13277	tak
Rodzaj zamka	mechaniczny
Kierunek otwierania drzwi	prawe przestawne
Waga brutto / netto	51 / 48 kg
Akcesoria	
Ramy łączeniowe, białe	9592697
Szyna rolkowa	9590521
SmartCoolingHub	6125784
Dodatkowe zamki (do 10 różnych kombinacji)	na zamówienie

MKUv 1613, wersja H63

MediLine

Pojemność brutto / netto	152 / 76 l
Wymiary zewnętrzne w mm (S / G / W)	601 / 618 / 820
Wymiary wewnętrzne w mm (S / G / W)	440 / 435 / 670
Zużycie energii w ciągu 365 dni ¹	369 kWh
Temperatura otoczenia	+10 °C do +35 °C
Oddawanie ciepła	440 kJ/h
Czynnik chłodniczy	R 600a
Poziom szumu	47 dB(A)
Napięcie / częstotliwość	220 - 240V~ / 50 Hz
Moc znamionowa	1,0 A
Pobór mocy (Watt)	130 W
Układ chłodzenia	dynamiczny
Metoda odszraniania	odszeranie automatyczne
Zakres temperatury	+5 °C
Gradient ² / max. Fluktuacja ³	4,1 °C / 1,5 °C
Materiał obudowy / kolor	stal / biały
Materiał drzwi	drzwi ze szkła izolacyjnego
Materiał wnętrza	tworzywo sztuczne w kolorze białym
Rodzaj sterowania	7-segmentowy wyświetlacz LED z przyciskami
Alarm braku zasilania	bezpośrednio po awarii zasilania do min. 12 godz.
Rodzaj alarmu	optyczny i dźwiękowy
Styk dodatkowy	tak
SmartMonitoring	tak
Rodzaj podłączenia do sieci	SmartCoolingHub
Sposób łączenia z siecią	Możliwość doposażenia
Złącze	RS485
Oświetlenie wewnętrzne	Oświetlenie górne LED, włączane oddzielnie
Liczba półek	1
Liczba szuflad	3
Materiał półek	ruszty z powłoką z tworzywa sztucznego
Powierzchnia użytkowa półek w mm (SxG)	440 / 420
Maksymalne obciążenie półek	45 kg
Uchwyt	uchwyt drążkowy z wbudowaną mechaniką otwierania drzwi
Przepust czujnika	1 x Ø 10 mm
DIN 13277	tak
Rodzaj zamka	mechaniczny
Kierunek otwierania drzwi	prawe przestawne
Waga brutto / netto	51 / 48 kg
Akcesoria	
Ramy łączeniowe, białe	9592697
Szyna rolkowa	9590521
SmartCoolingHub	6125784
Dodatkowe zamki (do 10 różnych kombinacji)	na zamówienie

MKUv 1610, wersja H63

MediLine

Pojemność brutto / netto	142 / 76 l
Wymiary zewnętrzne w mm (S / G / W)	601 / 618 / 820
Wymiary wewnętrzne w mm (S / G / W)	440 / 435 / 670
Zużycie energii w ciągu 365 dni ¹	273 kWh
Temperatura otoczenia	+10 °C do +35 °C
Oddawanie ciepła	185 kJ/h
Czynnik chłodniczy	R 600a
Poziom szumu	47 dB(A)
Napięcie / częstotliwość	220 - 240V~ / 50 Hz
Moc znamionowa	1,0 A
Pobór mocy (Watt)	100 W
Układ chłodzenia	dynamiczny
Metoda odszraniania	odszeranie automatyczne
Zakres temperatury	+5 °C
Gradient ² / max. Fluktuacja ³	2,8 °C / 1,3 °C
Materiał obudowy / kolor	stal / biały
Materiał drzwi	stal
Materiał wnętrza	tworzywo sztuczne w kolorze białym
Rodzaj sterowania	7-segmentowy wyświetlacz LED z przyciskami
Alarm braku zasilania	bezpośrednio po awarii zasilania do min. 12 godz.
Rodzaj alarmu	optyczny i dźwiękowy
Styk dodatkowy	tak
SmartMonitoring	tak
Rodzaj podłączenia do sieci	SmartCoolingHub
Sposób łączenia z siecią	Możliwość doposażenia
Złącze	RS485
Oświetlenie wewnętrzne	
Liczba półek	1
Liczba szuflad	3
Materiał półek	ruszty z powłoką z tworzywa sztucznego
Powierzchnia użytkowa półek w mm (SxG)	440 / 420
Maksymalne obciążenie półek	45 kg
Uchwyt	uchwyt drążkowy z wbudowaną mechaniką otwierania drzwi
Przepust czujnika	1 x Ø 10 mm
DIN 13277	tak
Rodzaj zamka	mechaniczny
Kierunek otwierania drzwi	prawe przestawne
Waga brutto / netto	45 / 42 kg
Akcesoria	
Ramy łączeniowe, białe	9592697
Szyna rolkowa	9590521
SmartCoolingHub	6125784
Dodatkowe zamki (do 10 różnych kombinacji)	na zamówienie

1 Mierzone w temperaturze otoczenia +25 °C i ustawieniu temperatury na +5 °C dla chłodziarek i -20 °C dla zamrażarek
 2 Gradient zgodnie z normą EN 60068-3: różnica pomiędzy najwyższymi i najniższymi pomiarami średnimi, powiększona o ich rozszerzoną niestabilność w czasie pomiaru.
 3 Max. fluktuacja zgodnie z normą EN 60068-3: największa wartość fluktuacji określona w czasie trwania pomiarów.

Chłodziarki farmaceutyczne spełniające normę DIN 13277

**Płyta szklana**

Dodatkowe półki z wysokiej jakości szkła bezpiecznie powiększają z jednej strony powierzchnię przechowywania, a z drugiej poprawiają przejrzystość. Są idealnie przystosowane do przechowywania mniejszych pojemników lub materiałów. Ponadto szklane płyty zabezpieczone przed pękaniem można łatwo i szybko czyścić.

**Półka drucziana powlekana tworzywem sztucznym**

Przy zwiększonym zapotrzebowaniu na powierzchnię do przechowywania lub potrzeby bardziej przejrzystego i oddzielnego składowania materiałów urządzenia Liebherr można uzupełnić o dodatkowe półki drucziane. Mają one taką samą konstrukcję jak egzemplarze zintegrowane seryjnie z metalu z powłoką polipropylenową i są również odporne na korozję oraz trwałe.

**Półka drucziana**

Dzięki stabilnej półce dolnej można również optymalnie wykorzystać podłogę urządzenia. Półka drucziana ma powłokę odporną na ścieranie i chroni pojemnik wewnętrzny przed zarysowaniami oraz innymi uszkodzeniami.

**Nóżki z regulacją wysokości**

Nóżki z regulowaną wysokością stwarzają niezbędną przestrzeń do czyszczenia pod urządzeniem bez wysiłku. Indywidualnie regulowana wysokość od 90 do 120 mm pozwala idealnie wyrównać możliwe nierówności podłoża.

**Szyny rolkowe**

Stabilne kółka mają średnicę 25 mm (wysokość całkowita 30 mm) i ułatwiają transport oraz czyszczenie pod urządzeniem i za nim. W komplecie znajdują się dwie szyny rolkowe wraz z akcesoriami montażowymi.

**Zamek specjalny**

W celu ochrony magazynowanych produktów przed niechcianym dostępem do urządzeń chłodniczych i zamrażarek dostępny jest 10 kolejnych zamków specjalnych w ramach akcesoriów. Dzięki temu można w wielu urządzeniach montować różne zamki, aby umożliwić dostęp do danego urządzenia tylko kompetentnemu personelowi.

**Pilot elektronicznego zamka do drzwi**

Dodatkowe piloty do urządzeń chłodzących i zamrażarek z elektronicznym zamkiem do drzwi umożliwiają innym osobom dostęp do magazynowanych towarów, jednak z pełną kontrolą własną przez cały czas. Aktywowanie i dezaktywowanie danego pilota pozwala na indywidualne sterowanie umożliwieniem ponownego dostępu bądź odmową.

**Rama łączeniowa**

Przy pomocy ramy połączeniowej można utworzyć zestaw złożony z dwóch urządzeń chłodzących lub urządzeń chłodzących i zamrażarek. W ten sposób na niewielkiej powierzchni dostępne są różne strefy temperaturowe.

**Wejście cyfrowe do zamka elektronicznego**

Wejście cyfrowe do zamka elektronicznego pozwala na integrację urządzeń Liebherr z istniejącymi zewnętrznymi systemami czasowymi i otwierania. Jeśli zdalna skrzynka zostanie załączona przez sygnał napięcia, otworzy się zamek elektroniczny i możliwy będzie dostęp do urządzenia. Przykładami zastosowania byłoby połączenie z systemami dostępowymi lub integracja z zastosowaniami zarządzania towarami.

Chłodziarki farmaceutyczne spełniające normę DIN 13277

**SmartCoolingHub**

SmartCoolingHub jest centralą niezbędną do połączenia w sieć profesjonalnych urządzeń Liebherr. Na jednym przewodzie można podłączyć do 20 urządzeń Liebherr.

**Blaszana półka z otworami**

Aby zapewnić, że również małe artykuły są stabilnie przechowywane w urządzeniach chłodniczych, firma Liebherr opracowała specjalnie do tego celu płaskie metalowe półki z otworami. Są one wykonane z powlekanego metalu i mają maksymalny udźwig 45 kg. Perforacja zapewnia cyrkulację powietrza bez przeszkód w całej przestrzeni składowania.

**Elastyczna listwa cenowa**

Listwy cenowe zapewniają idealną widoczność materiałów przechowywanych w urządzeniu chłodniczym. Dzięki elastyczności można je bardzo łatwo nakładać na przednią stronę druczianych półek. Ponieważ mają odpowiednio oznaczone karty papierowe, ułatwiają sortowanie oraz znajdowanie przechowywanych produktów.

**Kółka**

Stabilne kółka ułatwiają transport oraz umożliwiają szybkie czyszczenie pod urządzeniem i za nim. W komplecie znajdują się łącznie cztery kółka wraz z akcesoriami montażowymi. Dwa kółka mają ponadto hamulec.

**Zestaw „Side-by-Side” biały**

Za pomocą zestawów Side-by-Side można ustawić dwa urządzenia obok siebie. Dzięki temu zachowany zostaje wymagany prześwit między urządzeniami, stabilnie połączony przez listwę maskującą. W ten sposób uzyskuje się dobre ustawienie i unika możliwej kondensacji lub wyciekania wody między urządzeniami.

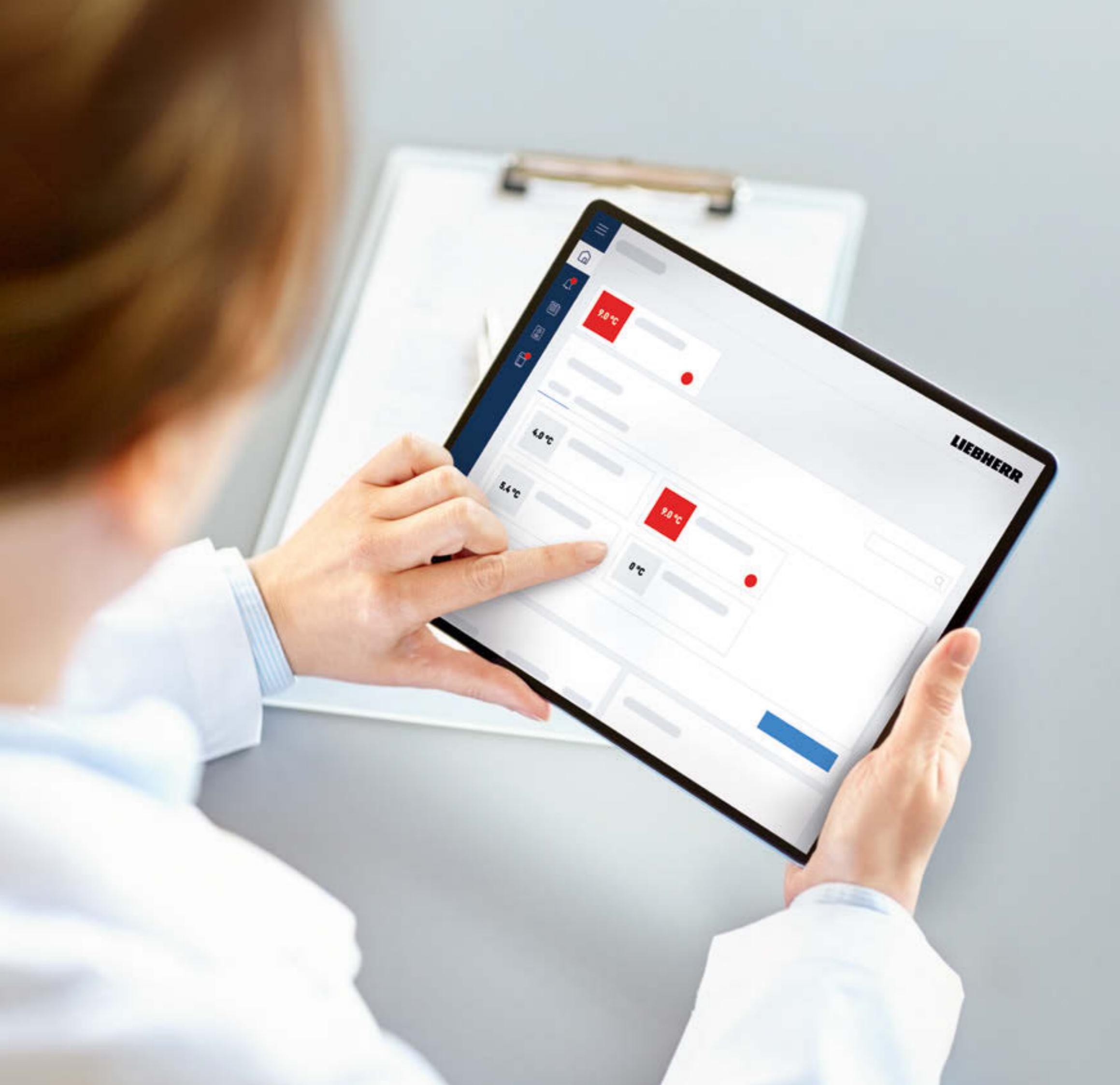

SmartMonitoring przejmuje Twoje obowiązki. I zmartwienia.

W dziedzinie medycyny i badań naukowych precyzja i bezpieczeństwo są najwyższym priorytetem – także przy przechowywaniu wrażliwych substancji. W przypadku próbek laboratoryjnych, szczepionek i leków wymagających chłodzenia niezbędne są stałe warunki z precyzyjnie określonymi zakresami temperatur. Rygorystyczne wymagania i normy DIN dotyczące przechowywania leków to duże wyzwanie dla personelu.

SmartMonitoring znacznie odciąża od tych czasochłonnych i pracochłonnych obowiązków. Cyfrowe rozwiązanie monitorujące automatycznie przejmuje stałą kontrolę i pełną dokumentację wszystkich istotnych danych dotyczących temperatury i urządzenia oraz natychmiast powiadamia w przypadku odchylenia. A Ty możesz skupić się na tym, co jest dla Ciebie najważniejsze: Twoich badaniach, klientach lub pacjentach.

Maksymalne bezpieczeństwo – zawsze pod kontrolą

Połączenie profesjonalnego urządzenia Liebherr i inteligentnego oprogramowania SmartMonitoring zapewnia optymalną ochronę wrażliwych substancji. Oparty na chmurze system przez całą dobę kontroluje i dokumentuje stałość temperatury i natychmiast alarmuje w razie odchyień. Zapobiegać problemom, zanim się pojawią – oto definicja maksymalnego bezpieczeństwa.



SmartMonitoring Dashboard – Wszystkie dane zawsze pod ręką

Wszystkie dane pomiarowe i temperaturowe, komunikaty alarmowe i stany urządzeń można w każdej chwili przejrzeć na internetowym, intuicyjnym pulpicie SmartMonitoring – nawet w przypadku kilku urządzeń w różnych lokalizacjach. Mając bezpieczeństwo zawsze pod kontrolą, łatwiej skupić się w pełni na swojej pracy.

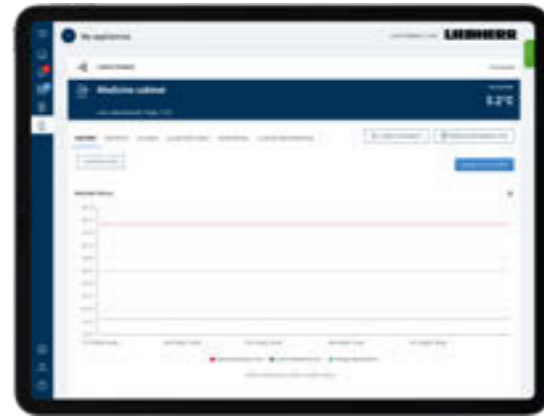

Nieustanna kontrola precyzyjnej stałości temperatury

SmartMonitoring stale kontroluje temperaturę przechowywania – także dla większej liczby urządzeń w danej lokalizacji. Tym samym cyfrowe rozwiązanie monitoringu przez całą dobę zapewnia precyzyjną stabilność temperatury – a dzięki temu także jakość przechowywanych leków, szczepionek, próbek i tkanek.

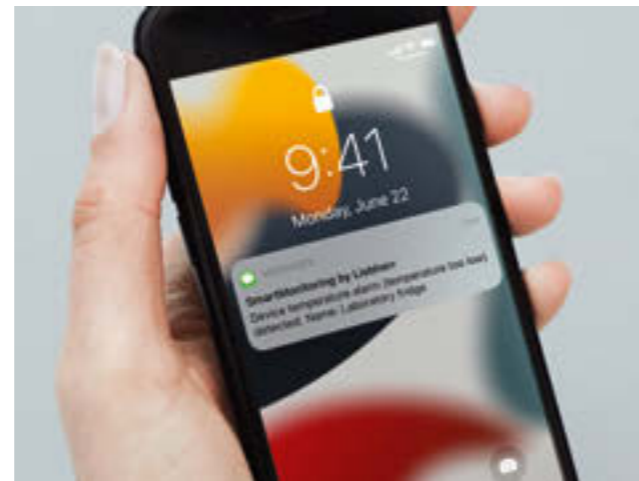

Natychmiastowe ostrzeżenie w razie nieprawidłowości

W przypadku wystąpienia odchyień w temperaturze przechowywania użytkownik jest natychmiast powiadamiany za pomocą poczty elektronicznej, wiadomości SMS lub połączenia głosowego. To umożliwia reakcję zanim pojawią się problemy. W razie awarii lista alarmów dostarcza informacji o powstałej usterce i umożliwia analizę zapisanych wartości minimalnych i maksymalnych.

Dobra ochrona w każdym przypadku dzięki odpowiedniemu alarmowi

Jeżeli urządzenie zostanie omyłkowo wyłączone lub odcięte od zasilania, a także w przypadku awarii Internetu SmartMonitoring zawsze poinformuje Cię o tym w odpowiednim czasie.

Ponadto można indywidualnie zdefiniować inną wartość graniczną temperatury za pośrednictwem SmartMonitoring, aby w razie potrzeby można było zareagować jeszcze wcześniej.

Kompletna dokumentacja bez żmudnej pracy papierkowej

SmartMonitoring stale dokumentuje temperaturę i wszystkie inne parametry chłodzenia przechowywanych substancji. Automatycznie sporządzane raporty są przechowywane przez 6 miesięcy i można je wyświetlić i pobrać w każdej chwili. Ułatwia to codzienną pracę, a zwłaszcza wywiązywanie się z obowiązku prowadzenia dokumentacji.

Zewnętrzne rejestratory danych umożliwiają uniwersalną rozbudowę rozwiązania SmartMonitoring

Jako wydajne rozszerzenie zakresu SmartMonitoring, urządzenia Liebherr, które wcześniej nie obsługiwały SmartMonitoring, a nawet urządzenia innych firm, mogą być monitorowane za pomocą SmartMonitoring poprzez integrację zewnętrznych rejestratorów danych.

Różne typy rejestratorów danych niezawodnie monitorują odchylenia, otwarcie drzwi, a także temperaturę produktu, urządzenia, pomieszczenia i powietrza. Nawet w bardzo niskich temperaturach ochrona jest zapewniona dzięki specjalnie zaprojektowanemu rejestratorowi danych.

Skorzystaj z uniwersalnego rozwiązania produktowego, które zapewnia dodatkową elastyczność i maksymalne bezpieczeństwo.

Maksymalne bezpieczeństwo i odciążenie dzięki systemowi SmartMonitoring

Ciesz się zaletami cyfrowego monitoringu firmy Liebherr:

- optymalna ochrona wartościowych materiałów poprzez stałą i precyzyjną kontrolę temperatury przechowywania
- dopełnienie obowiązku dokumentacji temperatur i możliwość wykazania ich przestrzegania
- zapobieganie uszkodzeniom i utracie jakości dzięki niezawodnym systemom alarmowym
- więcej czasu na istotne sprawy dzięki odciążeniu od czasochłonnych kontroli i dokumentacji

Dostępność rozwiązania SmartMonitoring jest różna w poszczególnych krajach.

Czy SmartMonitoring nie jest jeszcze dostępny w Twoim kraju? Prosimy o kontakt z nami.



Pozostałe informacje na temat rozwiązania SmartMonitoring można znaleźć tutaj: home.liebherr.com/smartmonitoring

SmartMonitoring – tak łatwo zapewnisz sobie dodatkowe bezpieczeństwo.

Istnieje wiele możliwości korzystania ze wszystkich zalet cyfrowego monitoringu. To, co je łączy, to prostota i wygoda. Firma Liebherr chętnie udzieli wsparcia w podjęciu pierwszych kroków w kierunku maksymalnego bezpieczeństwa. Pozwala to doświadczyć odciążenia już od pierwszych chwil.

Podłączone do sieci urządzenie farmaceutyczne lub laboratoryjne

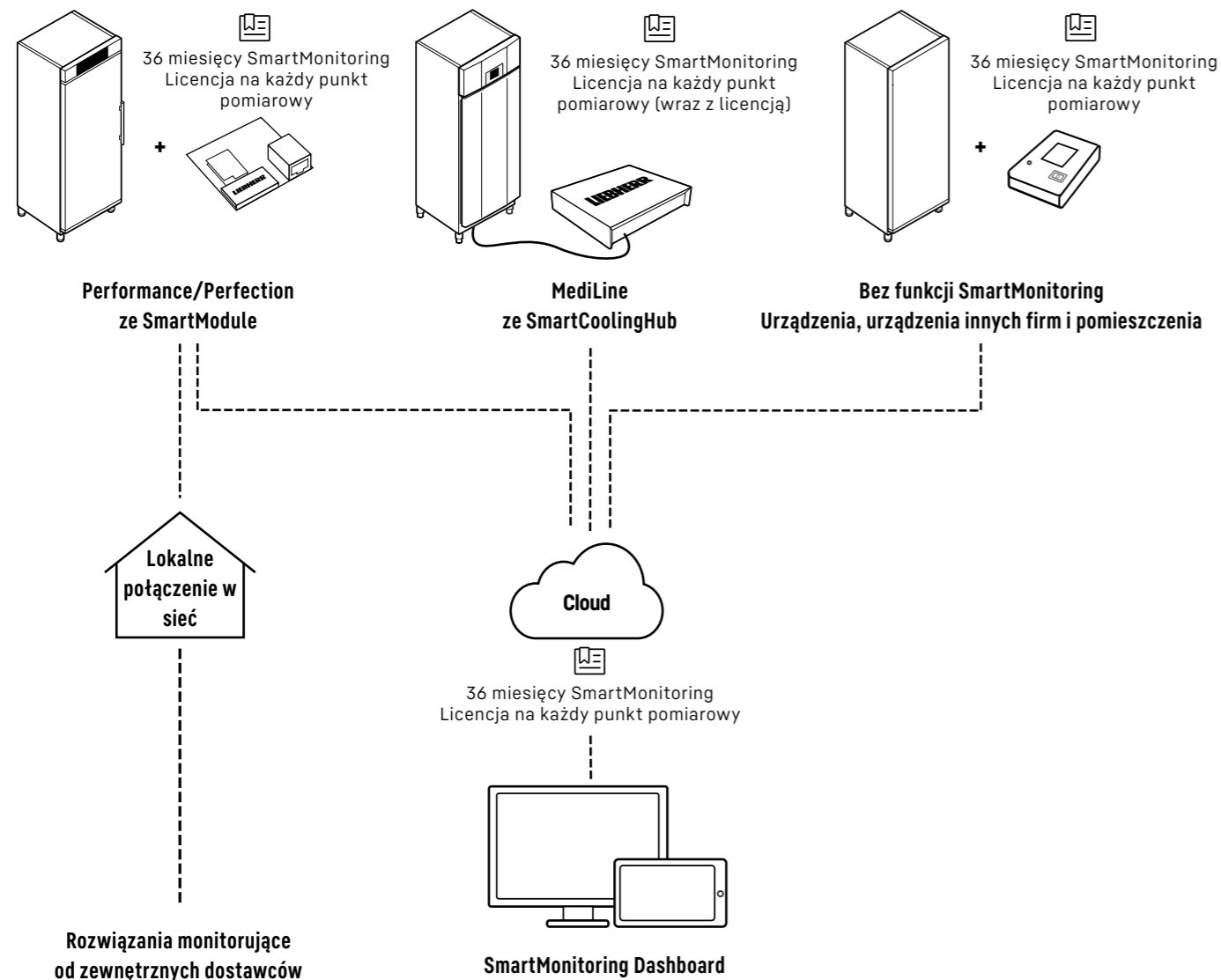

Licencja, która pozwala zapomnieć o stresie.

Dzięki dopasowanej licencji można korzystać w pełnym zakresie z profesjonalnych rozwiązań SmartMonitoring firmy Liebherr. W pakiecie są wszystkie funkcje podstawowe, w tym kontrola, dokumentacja i alarmowanie przez e-mail.

- 36 miesięcy od daty aktywacji
- bez automatycznego przedłużania
- jedna licencja na jeden punkt pomiarowy (chłodziarka/zamrażarka)
- dostęp dla dowolnej liczby użytkowników
- zarządzanie użytkownikami i urządzeniami (w zależności od stanowiska)
- możliwość opcjonalnego poszerzenia o dodatkowy alarm za pośrednictwem wiadomości SMS lub połączenia głosowego

Zarejestruj swoje urządzenie teraz i uzyskaj bezpłatną licencję próbną na 6 miesięcy.



SmartCoolingHub
SmartCoolingHub jest podstawą do tworzenia profesjonalnych sieci urządzeń Liebherr serii MediLine. Na jednym przewodzie można podłączyć do 20 urządzeń Liebherr.



SmartModule
SmartModule łączy urządzenia Liebherr z serii Performance z systemem Smart-Monitoring lub istniejącymi systemami monitorowania. Ta niewielka jednostka z wbudowanym interfejsem LAN/WiFi po zamontowaniu na tylnej ścianie urządzenia jest natychmiast gotowa do pracy.



Lokalny interfejs
Urządzenia Liebherr umożliwiają także korzystanie z istniejących rozwiązań monitorujących. Smart-Module działa jako lokalny interfejs do przesyłania danych pomiarowych do istniejącego systemu monitorowania.



Rejestrator danych, temperatura
Standardowy rejestrator danych online niezawodnie rejestruje dane temperatury i przesyła je bezpośrednio do SmartMonitoring za pośrednictwem połączenia WLAN.



Rejestrator danych, 3-kanalowy
Oprócz standardowego czujnika temperatury, 3-kanalowy rejestrator danych jest również wyposażony w dodatkowy czujnik temperatury, za pomocą którego można dodatkowo monitorować temperaturę wrażliwych produktów, a także czujnik kontaktu z drzwiami.



Rejestrator danych, ULT
W celu bezpiecznego przechowywania danych w ekstremalnych temperaturach rejestrator ten jest wyposażony w specjalny czujnik temperatury dla zakresów temperatur do -200°C, aby być przygotowanym na wszystkie sytuacje chłodzenia za pomocą jednego rozwiązania.

„Dzięki funkcji Smart-Monitoring nie musimy się już martwić o chłodzenie. Jedną sprawę mamy przez to z głowy.”



Ambulatoryjne centrum chirurgii Oddziału Dziennego Pobytu w Söflingen zaopatruje codziennie około 30 pacjentów w trzech salach operacyjnych, między innymi w leki. Aby zapewnić ich skuteczne działanie, trzeba zagwarantować niezawodne chłodzenie preparatów przez cały czas. Na Oddziale Dziennego Pobytu to czasochłonne i stresujące zadanie przejął SmartMonitoring.

Szafa chłodnicza w połączeniu z rozwiązaniem Smart-Monitoring firmy Liebherr od pierwszej chwili przyniosła ulgę.

Złożone i czasochłonne zadania, które na Oddziale Dziennego Pobytu w Söflingen przejmuje SmartMonitoring:

1. Nadzorowanie precyzyjnie ustawionych temperatur
2. W razie wahań temperatury system alarmuje za pośrednictwem poczty elektronicznej, SMS lub połączenia głosowego
3. Dokumentowanie warunków przechowywania i przejrzysta prezentacja wszystkich istotnych danych na panelu SmartMonitoring
4. Możliwość sprawdzenia, czy przechowywane leki były przez cały czas precyzyjnie chłodzone i są gotowe do użycia



Więcej informacji w filmie

dr. Jana Wichmann,
dyrektorka Oddziału Dziennego Pobytu w Söflingen

„Wraz z lodówką przyjechała od razu ekipa, która wszystkim się zajęła. Spisali się świetnie!”

„Uważamy, że Smart-Monitoring to świetne rozwiązanie, ponieważ możemy skupić się na najważniejszym, czyli na medycynie ratunkowej.”



W dziewięciu stacjach pogotowia DRK w Ulm i Heidenheim służbę pełni około 400 pracowników i 50 pojazdów. Do ich dyspozycji są bezpiecznie chłodzone i przechowywane leki, w każdej chwili gotowe do użycia w nagłych wypadkach. Zapewniają to niezawodne chłodziarki farmaceutyczne, a przede wszystkim system SmartMonitoring firmy Liebherr, który centralnie gwarantuje maksymalne bezpieczeństwo przechowywania we wszystkich lokalizacjach.

System SmartMonitoring dniem i nocą zapewnia bezpieczeństwo przechowywania i odciąża pracowników stacji pogotowia ratunkowego DRK w Ulm:

1. Nieustanna kontrola stałości temperatury
2. W razie odchyłań od normy alarmowanie za pośrednictwem poczty elektronicznej, SMS lub połączenia głosowego
3. Automatyczne dokumentowanie wszystkich istotnych danych i sporządzanie raportów
4. Przyjazne dla użytkownika prezentacje danych na panelu



Więcej informacji w filmie

Lars Grau,
kierownik ds. zaopatrzenia i aparatury medycznej

„SmartMonitoring umożliwia włączenie do systemu kilku stacji pogotowia i monitorowanie ich centralnie z jednego miejsca.”



Katalogi produktów Liebherr

Profesjonalne urządzenia Liebherr są dostępne w wybranych punktach sprzedaży, które zapewniają serwis i doradztwo techniczne.

Pozostałe urządzenia Liebherr są prezentowane w naszych katalogach i są dostępne w punktach sprzedaży lub na stronie home.liebherr.com.



Dane BIM dostępne od zaraz

Dzięki współpracy między firmą Liebherr-Hausgeräte i Specifi® projektanci i sprzedawcy na całym świecie mają dostęp do cyfrowej biblioteki urządzeń Liebherr-Hausgeräte zawierającej modele BIM dla sektorów Food Service oraz Scientific. Materiały są kompatybilne z formatem AutoCAD® i Revit. home.liebherr.com/bimdata



Więcej informacji o danych technicznych znajdziesz tutaj: home.liebherr.com/scientifichealthcare



Więcej informacji na temat naszych warunków gwarancji można znaleźć tutaj: home.liebherr.com/service



Liebherr Hausgeräte Lienz GmbH · home.liebherr.com
Tel.: +48 32 2401300
e-mail: sales.pl@liebherr.com · service.pl@liebherr.com

Zmiany techniczne, pomyłki oraz rozbieżności w treściach ilustracji i tekstów zastrzeżone.
Różnice w kolorach wynikają z zastosowanej technologii reprodukcji. Aktualne dane: home.liebherr.com
Printed in Germany by by Holzer Druck und Medien. 79.43 355-03/01.2024

